

SupportStraps

SystemRoMedic™



User manual – English

Bruksanvisning – Svenska

Brukermanual – Norsk

Brugsvejledning – Dansk

Käyttöohje – Suomi

Gebrauchsanweisung – Deutsch

Handleiding – Nederlands

Manuel d'utilisation – Français

Manuale utente – Italiano

Manual de usuario – Español

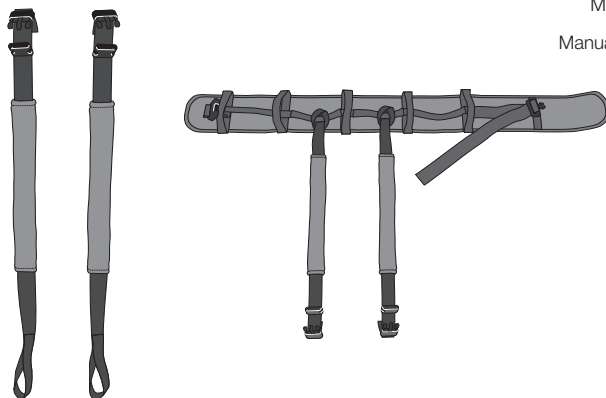

REF

6061



SWL: 150 kg/330 lbs
(2x 75 kg/163 lbs)

Table of contents

English	3-5
Svenska	6-8
Norsk	9-11
Dansk	12-14
Suomi	15-17
Deutsch	18-20
Nederlands	21-23
Français	24-26
Italiano	27-29
Español	30-32
Product information	33

SupportStraps have been developed as an accessory for use with EasyBelt, FlexiBelt, ReadyBelt, ReTurnBelt and FlexiMove. There are three different application areas for SupportStraps:

- Leg harness for EasyBelt/FlexiBelt/ReadyBelt
- Torso/side support when using QuickMove together with EasyBelt/FlexiBelt/ReadyBelt or FlexiMove
- Side support when using ReTurn together with ReTurnBelt.

SupportStraps consist of two separate straps, each with a loop on one end and a plastic clasp on the other end. They have a removable, padded case that relieves pressure when the strap is used as a leg harness.



Check Safety

Visual inspection

Check the condition and function of the assistive device regularly. Always inspect the product after laundering. Check to ensure that seams and material are free from damage. Check to ensure that fabric is not worn or faded. If there are signs of wear, the product must be discarded.

Mechanical load

Apply pressure to buckles and handles and verify that they will not open or break under heavy loads.

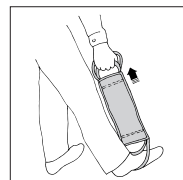

Always read the user manual

Always read the user manuals for all assistive devices used during a transfer.

Keep the user manual where it is accessible to users of the product.

Always make sure that you have the right version of the user manual.

The most recent editions of user manuals are available for downloading from our website, www.handicare.com.

Before use

- Always read and follow the instructions in the user manual for the product with which SupportStraps are to be used.
- Plan the lift and decide how many caregivers will be needed to assist to ensure safety.
- Always perform a trial fitting.
- Do not leave the user unattended during a lifting situation.

Use of SupportStraps as leg harness for EasyBelt/FlexiBelt/ReadyBelt

Read and follow the instruction in the user manual for the belt.

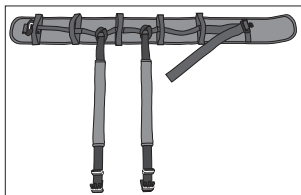

SupportStraps are secured to the appropriate handle at the back of the belt, so that the straps are behind the user's hips.

Secure each SupportStrap to the belt by drawing the strap through the hole and then through itself to form a loop.

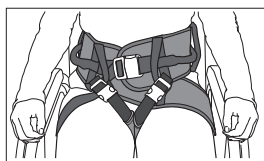
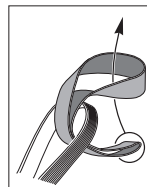

Pull the straps between the user's legs and then secure the clasps to the appropriate handles on the front of the belt.

The straps now function as a leg harness and prevent the belt from sliding upward during transfer/gait training.

Adjust the straps and the belt, so that the leg harness fits comfortably. The handles may be better placed if a different size is used.

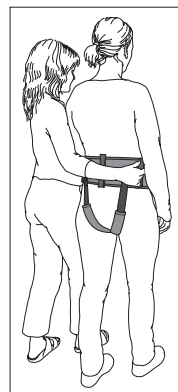

Use as side support with ReTurn7500/7400

Follow the user manuals for ReTurn and ReTurnBelt.

Remove the padded cases from the SupportStraps.

Secure the SupportStraps to ReTurn. Loop the loops around the outer, vertical posts on the ladder.

Secure the SupportStraps to the appropriate handles on each side of the ReTurnBelt when the user has risen to a standing position.

Adjust the length of the straps. They should always be extended, with sufficient tension to ensure optimal support.

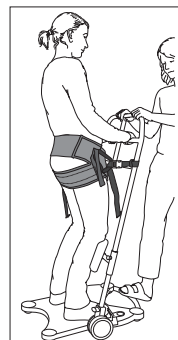
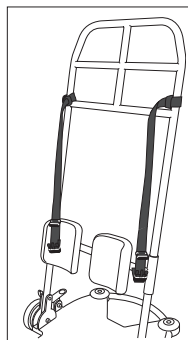

Use as torso/side support with QuickMove

Read and follow the instruction in the user manual for QuickMove.

Remove the padded cases from the SupportStraps.

EasyBelt/FlexiBelt/ReadyBelt:

Fasten the SupportStraps around the handles on the QuickMove (recommended), alternatively on the appropriate handles on the sides/towards the back of the belt.

When the user has risen up in the QuickMove and is sitting on the seat, the straps are secured to the appropriate handles on the sides/towards the back of the belt, alternatively on the handles of the QuickMove.

Adjust the length of the straps. They should always be extended, with sufficient tension to ensure optimal support.

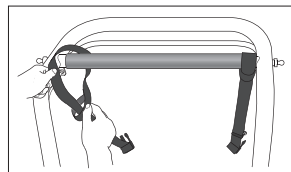

With EasyBelt/FlexiBelt

FlexiMove:

Secure the SupportStraps around the handles on QuickMove. Then, fasten one strap around the handle on FlexiMove. When the user has risen and is sitting on the seat, the FlexiMove is drawn around the user's back and the other strap is secured to the side of the FlexiMove.

Adjust the length of the straps. They should always be extended, with sufficient tension to ensure optimal support.

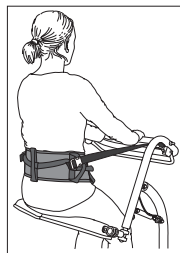

With EasyBelt/FlexiBelt

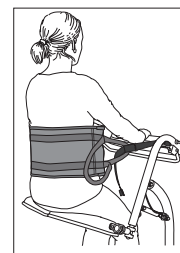

With FlexiMove

Material

Polyester

Care of the product

Read the product label.



Do not use rinse/ fabric softener and avoid tumbler-drying for optimal service life.

CE Medical Device Class I

Medical Device Class I. The product complies with the requirements of the Medical Devices Directive 93/42/EEC.

Contact your local distributor if you have any questions about the product and its use. See www.handicare.com for a complete list of distributors.

Expected lifetime

Up to 10 years of normal use

SupportStraps är utvecklade som tillbehör vid användning av EasyBelt, FlexiBelt, ReadyBelt, ReTurnBelt samt FlexiMove.

SupportStraps har tre olika användningsområden:

- Grenband till EasyBelt/FlexiBelt/ReadyBelt.
- Bål-/sidostöd till QuickMove tillsammans med EasyBelt/FlexiBelt/ReadyBelt eller FlexiMove.
- Sidostöd till ReTurn tillsammans med ReTurnBelt.

SupportStraps består av två fristående band med öglor på ena sidan och plastspännen på andra sidan. De har en avtagbar, polstrad, hylsa som fungerar tryckavlastande då de används som grenband.



Säkerhetskontroll

Visuell inspektion

Gör regelbundna funktionskontroller av hjälpmedlet. Kontrollera alltid efter tvätt. Kontrollera att sömmar och material är hela och fria från skador. Kontrollera om materialet är utsatt för nötning eller är blekt. Vid tecken på slitage skall produkten kasseras.

Mekanisk belastning

Belasta spännen och handtag och kontrollera att de håller för kraftig belastning.

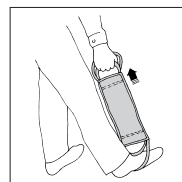

Läs alltid bruksanvisningen

Läs alltid bruksanvisningarna för alla hjälpmedel som används vid en förflyttning.

Förvara bruksanvisningen tillgänglig för användare av produkten.

Se till att du alltid har rätt version av bruksanvisningen.

Den senaste versionen finns att ladda ned från vår hemsida www.handicare.com.

Före användning

- Läs och följ alltid bruksanvisningen för produkten som SupportStraps används tillsammans med.
- Planera lyftet och besluta om hur många medhjälpare som behövs för ökad säkerhet.
- Gör alltid en noggrann utprovning.
- Lämna aldrig brukaren under förflyttningen.

Användning som grenband till EasyBelt/FlexiBelt/ReadyBelt

Följ bruksanvisningen för bältet.

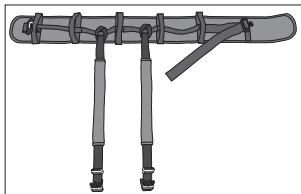

SupportStraps fästs i lämpligt hantag baktill på bältet så att brukaren har banden bakom höfterna.

Fäst SupportStraps på bältet genom att dra bandet genom hålet och sedan genom sig själv som en ögla.

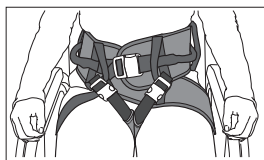
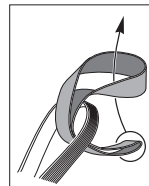

Banden dras sedan mellan benen på brukaren och fästes med spännena i lämpliga handtag på framsidan av bältet.

Banden fungerar nu som grenband och förhindrar att bältet glider uppåt vid förflyttning/gåträning.

Justera banden och bältet så att grenbanden sitter bra. En annan storlek kan medföra att handtagen blir bättre placerade.

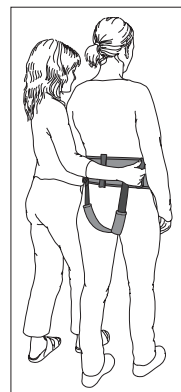

Användning som sidostöd till ReTurn7500/7400

Följ bruksanvisningen för ReTurn samt ReTurnBelt.

Ta bort de polstrade hylsorna från SupportStraps.

Fäst SupportStraps på ReTurn. Trä öglorna runt de yttre, vertikala stolparna på stegen.

Knäpp fast SupportStraps i lämpligt handtag på vardera sida om ReTurnBelt då brukaren kommit upp i stående.

Justera längden på banden. De skall alltid vara sträckta för att ge ett optimalt stöd.

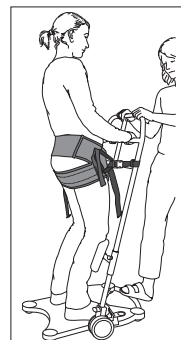
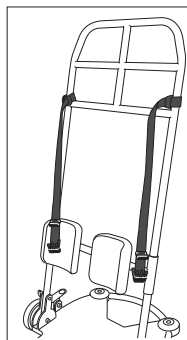

Användning som bål- och sidostöd till QuickMove

Följ bruksanvisningen för QuickMove.

Ta bort de polstrade hylsorna från SupportStraps.

EasyBelt/FlexiBelt/ReadyBelt:

Fäst SupportStraps runt handtaget på QuickMove (rekommenderas) alternativt i lämpligt handtag i sidan/bakåt mot ryggen på bältet.

När brukaren rest sig upp i QuickMove och sedan satt sig ned på sittstöden knäpps banden fast i lämpligt handtag i sidan/bakåt ryggen på bältet, alternativt i handtaget på QuickMove.

Justera längden på banden. De skall alltid vara sträckta för att ge ett optimalt stöd.

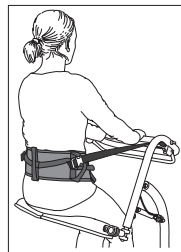
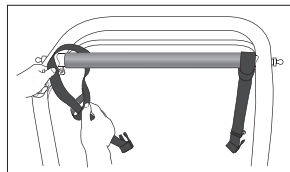

Med EasyBelt/FlexiBelt

FlexiMove:

Fäst SupportStraps runt handtaget på QuickMove. Knäpp sedan fast ena bandet runt ett handtag på FlexiMove. När brukaren rest sig upp och satt sig ned på sittstödet dras FlexiMove runt ryggen på brukaren och det andra bandet knäpps fast i andra sidan av FlexiMove.

Justera längden på banden. De skall alltid vara sträckta för att ge ett optimalt stöd.

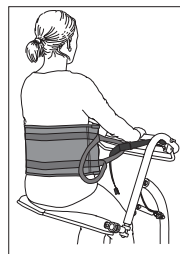

Med FlexiMove

Material

Polyester

Skötselråd

Läs på märketiketten



Använd inte sköljmedel och undvik torktumling för optimal livslängd.

CE Medicinteknisk klass I produkt

Produkten uppfyller kraven i det medicintekniska direktivet 93/42/EEG.

Vid frågor om produkten och dess användning, kontakta din lokala distributör. Se www.handicare.com för en komplett distributörsförteckning.

Produktens förväntade livslängd

Upp till 10 år vid normal användning.

SupportStraps er utviklet som et tilbehør når man bruker EasyBelt, FlexiBelt, ReadyBelt, ReTurnBelt samt FlexiMove.

SupportStraps har tre ulike bruksområder:

- Skrittband til EasyBelt/FlexiBelt/ReadyBelt.
- Overkropps-/sidestøtte til QuickMove sammen med EasyBelt/FlexiBelt/ReadyBelt eller FlexiMove.
- Sidestøtte til ReTurn sammen med ReTurnBelt.

SupportStraps består av to frittstående bånd med løkker på den ene siden og plastspenne på den andre siden. De har en avtagbar, polstret, hylse som fungerer trykkavlastende når de benyttes som skrittband.



Sikkerhetskontroll

Visuell inspeksjon

Gjør regelmessige funksjonskontroller av produktet. Kontroller alltid etter vask. Kontroller at sømmer og materiale er helt og skadefritt. Kontroller om materialet er utsatt for slitasje eller er blitt bleket. Ved tegn på slitasje skal produktet kasseres.

Mekaniske belastninger

Utøv trykk på spenner og håndtak for å kontrollere at de ikke åpner seg eller blir ødelagt ved tunge belastninger.

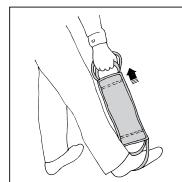

Les alltid brukermanualen

Les alltid brukermanualene for alle hjelpemidler som benyttes i en forflytning.

Oppbevar brukermanualen tilgjengelig for brukere av produktet.

Sjekk at du alltid har rett versjon av brukermanualen tilgjengelig.

De siste versjonene kan du laste ned fra vår hjemmeside: www.handicare.com

Før bruk

- Les og følg alltid brukermanualene til de produktene som SupportStraps benyttes sammen med.
- Planlegg løftet og bestem hvor mange medhjelpere som trengs for økt sikkerhet under løftet.
- Foreta alltid en grundig utprøving.
- La aldri brukeren være alene under forflytningen.

SupportStraps som skrittbånd til EasyBelt/FlexiBelt/ReadyBelt

Følg brukermanualen for beltet.

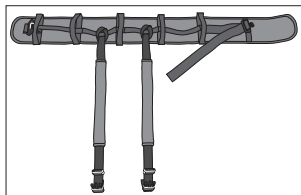

SupportStraps festes i passende håndtak bak på beltet slik at brukeren har båndene bak hoftene.

Fest SupportStraps på beltet ved å trekke båndet gjennom hullet og videre gjennom løkken i båndet.

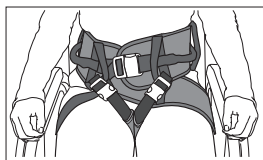
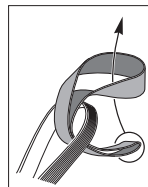

Båndene trekkes deretter mellom beina på brukeren og festes med spennene i passende håndtak på fremsiden av beltet.

Båndene fungerer nå som skrittbånd og forhindrer at beltet glir oppover ved en forflytning/gåtrening.

Juster båndene og beltet slik at skrittbåndene sitter bra. Valg av en annen størrelse kan føre til at håndtakene blir bedre plassert.

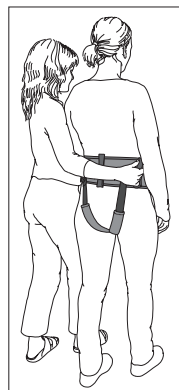

SupportStraps som sidestøtte til ReTurn7500/7400

Følg brukermanualen for ReTurn samt ReTurnBelt.

Fjern de polstrede hylsene fra SupportStraps.

Fest SupportStraps på ReTurn. Tre løkkene rundt de ytre, vertikale stolpene på stagen.

Knepp fast SupportStraps i passende håndtak på hver side av ReTurnBelt når brukeren har kommet opp i stående stilling.

Juster lengden på båndene. De skal alltid være strukket og stramme for å gi en optimal støtte.

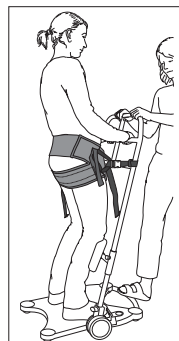
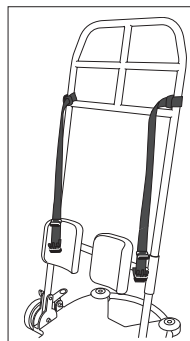

SupportStraps som overkropps- og sidestøtte til QuickMove

Følg brukermanualen for QuickMove.

Fjern de polstrede hylsene fra SupportStraps.

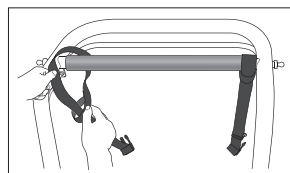

EasyBelt/FlexiBelt/ReadyBelt:

Fest SupportStraps rundt håndtaket på QuickMove (anbefales) alternativt i passende håndtak i siden/bak mot ryggen på beltet.

Når brukeren har reist seg opp i QuickMove og deretter satt seg ned på sittestøtten, kneppes båndene fast i passende håndtak i siden/bak ryggen på beltet, alternativt i håndtaket på QuickMove.

Juster lengden på båndene. De skal alltid være strukket og stramme for å gi en optimal støtte.

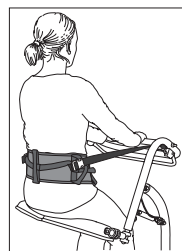

Med EasyBelt/FlexiBelt

FlexiMove:

Fest SupportStraps rundt håndtaket på QuickMove. Knepp deretter fast det ene båndet rundt et av håndtakene på FlexiMove. Når brukeren har reist seg opp og satt seg ned på sittestøtten, føres FlexiMove rundt ryggen på brukeren og det andre båndet kneppes fast på motsatt side av FlexiMove.

Juster lengden på båndene. De skal alltid være strukket og stramme for å gi en optimal støtte.

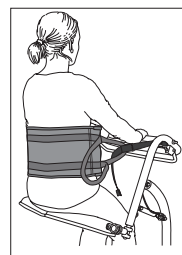

Med FlexiMove

Materiale

Polyester

Vedlikeholdsråd

Les på produktetiketten.



Bruk ikke rensmiddel/toymykner og unngå å bruke tørketrommel hvis du vil gi produktet lengre levetid.

CE Medisinsk utstyr klasse I-produkt

Produktet oppfyller kravene til medisinsk utstyr i 93/42/EØF.

Ved spørsmål om produkter og bruken av disse, kontakt din lokale distributør. Se www.handicare.com for en komplett distributørliste.

Forventet levetid

Opptil 10 år ved normal bruk.

SupportStraps er udviklede som tilbehør ved brug af EasyBelt, FlexiBelt, ReadyBelt, ReTurnBelt samt FlexiMove.

SupportStraps har tre forskellige anvendelsesområder:

- Skridtstrop til EasyBelt/FlexiBelt/ReadyBelt.
- Overkrops-/sidedstøtte til QuickMove sammen med EasyBelt/FlexiBelt/ReadyBelt eller FlexiMove.
- Sidedstøtte til ReTurn sammen med ReTurnBelt.

SupportStraps består af to uafhængig stropper med løkker på den ene side og plastikspænder på den anden side. De har et aftageligt, polstret hylster, som virker trykaflastende, når de anvendes som skridtstrop.



Sikkerhedskontrol

Visuel inspektion

Foretag regelmæssige funktionskontroller af hjælpemidlet. Kontroller altid efter vask. Kontroller, at sømme og materiale er helt og ikke udviser tegn på beskadigelse. Kontroller, om materialet er udsat for slitage eller er bleget. Ved tegn på slitage skal produktet kasseres.

Mekanisk belastning

Belast spænder og håndtag og kontroller, at de kan holde til en kraftig belastning.

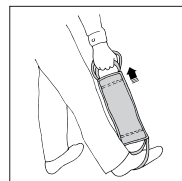

Læs altid brugsvejledningen

Læs altid brugsvejledningen for alle hjælpemidler, som anvendes ved en forflytning.

Opbevar brugsvejledningen tilgængeligt for brugere af produktet.

Sørg for, at du altid har den korrekte version af brugsvejledningen.

Den seneste version kan downloades fra vores hjemmeside www.handicare.com.

Før brug

- Les og følg altid brugsvejledningen til de produktene som SupportStraps benyttes sammen med.
- Planlegg løftet og bestem hvor mange medhjelpere som trengs for økt sikkerhet under løftet.
- Foreta alltid en grundig utprøving.
- La aldri brukeren være alene under forflytningen.

Anvendelse som skridtstrop til EasyBelt/FlexiBelt/ReadyBelt

Følg brugsvejledningen for bæltet.

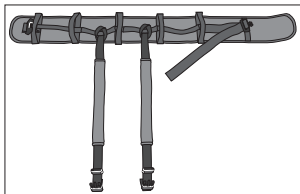

SupportStraps fastgøres i egnet håndtag bagtil på bæltet, så brugeren har stroppen bag hofterne.

Fastgør SupportStraps på bæltet ved at trække stroppen gennem hullet og derefter gennem sig selv som en løkke.

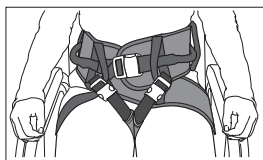
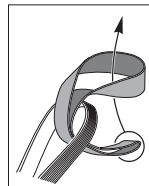

Stroppen trækkes derefter mellem brugerens ben og fastgøres med spænderne i egnede håndtag på forsiden af bæltet.

Stroppen fungerer nu som skridtstrop og forhindrer, at bæltet glider opad ved forstylning/gang-træning.

Juster stropperne og bæltet, så skridtstroppen sidder godt. En anden størrelse kan medføre, at håndtagene bliver bedre placerede.

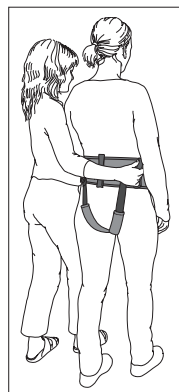

Anvendelse som sidestøtte til ReTurn7500/7400

Følg brugsvejledningen for ReTurn samt ReTurnBelt.

Fjern de polstrede hylstre fra SupportStraps.

Fastgør SupportStraps på ReTurn. Træk løkkerne rundt om de ydre, lodrette stolper på stigen.

Knap SupportStraps fast i egnede håndtag på hver side af ReTurn-Belt, når brugeren er kommet op i stående stilling.

Juster stroppernes længde. De skal altid være strakte for at give optimal støtte.

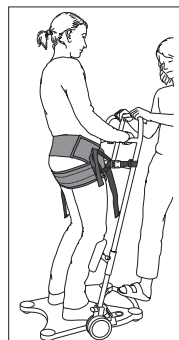
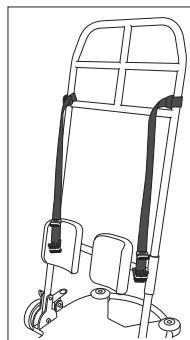

SupportStraps som overkropps- og sidestøtte til QuickMove

Følg brugsvejledningen for QuickMove.

Fjern de postrede hylstre fra SupportStraps.

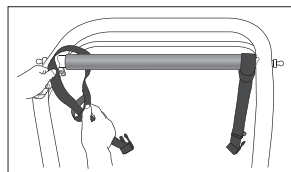

EasyBelt/FlexiBelt/ReadyBelt:

Fastgør SupportStraps omkring håndtaget på QuickMove (anbefales), alternativt i egnet håndtag på siden/bagpå mod ryggen på bæltet.

Når brugeren har rejst sig op i QuickMove og derefter sat sig ned på sidestøtten, knappes stropperne fast i egnet håndtag på siden/bag ryggen på bæltet, alternativt i håndtaget på QuickMove.

Juster stroppernes længde. De skal altid være strakte for at give optimal støtte.

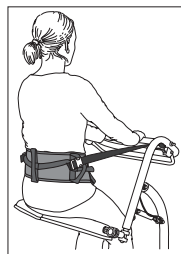

Med EasyBelt/FlexiBelt

FlexiMove:

Fastgør SupportStraps omkring håndtaget på QuickMove. Knap derefter den ene strop fast omkring et håndtag på FlexiMove. Når brugeren har rejst sig op og sat sig ned på på sidestøtten, trækkes FlexiMove rundt om ryggen på brugeren, og det andet bånd knappes fast i den anden side af FlexiMove.

Juster stroppernes længde. De skal altid være strakte for at give optimal støtte.

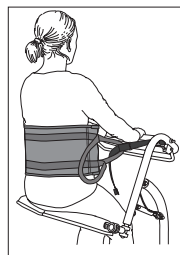

Med FlexiMove

Materiale

Polyester

Rengøringsvejledning

Læs på vareetiketten



Anvend ikke skyllemiddel, og undgå tørretumbling for optimal levetid.

CE Medicinsk udstyr klasse I produkt

Produktet opfylder kravene i direktivet om medicinsk udstyr 93/42/EØF.

Ved spørgsmål om produkterne og deres anvendelse, kontakt din lokale forhandler. Se www.handicare.com for en komplet forhandlerliste.

Forventet levetid

Op til 10 år ved normal brug.

SupportStraps lisäremmit on kehitetty käytettäväksi lisävarusteena EasyBelt, FlexiBelt ja ReadyBelt talutusvöiden, ReTurnBelt siirtovyön ja FlexiMove nostovyön kanssa. SupportStraps lisäremmejä voi käyttää kolmella eri käyttötavalla:

- Nivusremmeinä EasyBelt/FlexiBelt/ReadyBelt talutusvöissä.
- Kehon sivuttaistuentana, kun QuickMove siirtotelinettä käytetään yhdessä EasyBelt/FlexiBelt/ReadyBelt talutusvyön tai FlexiMove nostovyön kanssa.
- Sivuttaistukena, kun ReTurn siirtolaitetta käytetään yhdessä ReTurnBelt siirtovyön kanssa.

SupportStraps lisäremmit koostuvat kahdesta erillisestä remmistä, kummassakin on lenkki toisessa päässä ja muovinen solki toisessa päässä. Kummankin päällä on irrotettava pehmustettu suojuus joka vähentää kehoon kohdistuvaa painetta, kun remmejä käytetään nivusremmeinä.



Varmista turvallisuus

Silmämääräinen tarkastus

Tarkasta apuvälineen kunto ja toimivuus säännöllisin väliajoin. Tarkasta tuote aina pesun jälkeen. Varmista, että saumat ja materiaali ovat ehjät. Varmista, ettei materiaali ole kulunut tai haalistunut. Mikäli tuotteessa havaitaan merkkejä kulumisesta, se on vaihdettava uuteen.

Mekaaninen kuormitus tai rasitus

Kuormita solkia ja vetolenkkejä ja tarkasta, etteivät ne avaudu tai rikkoudu voimakkaasti kuormitettaessa.

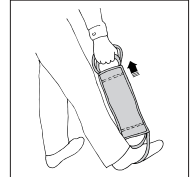

Lue aina käyttöohje

Lue aina kaikkien siirrossa käytettävien apuvälineiden käyttöohjeet.

Säilytä käyttöohje tuotteen käyttäjien saatavilla.

Varmista aina, että sinulla on käyttöohjeen uusin versio.

Sen voi ladata kotisivuiltamme www.handicare.com.

Ennen käyttöä

- Lue ja noudata niiden tuotteiden käyttöohjeiden ohjeita, joiden kanssa SupportStraps lisäremmejä aiotaan käyttää.
- Suunnittele nosto etukäteen ja päätä montako avustajaa tarvitset siirrossa turvallisuuden varmistamiseksi.
- Suorita aina ensin koesovitus ennen varsinaista siirtoa.
- Älä jätä nostettavaa yksin nostotilanteen missään vaiheessa.

SupportStraps lisäremmien käyttö EasyBelt/FlexiBelt/ReadyBelt talutusvyön nivusremmeinä

Lue ja noudata talutusvyön käyttöohjeita.

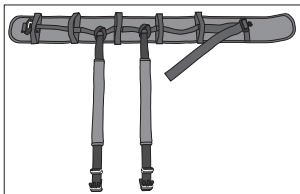

SupportStraps lisäremmit kiinnitetään talutusvyön taakse sopiviin kohtiin mustaa vaakanauhaa, siten että lisäremmit ovat potilaan lonkkien takana.

Kiinnitä SupportStraps lisäremmi talutusvyön nauhaan viemällä lenkkipää vyönauhan takaa ja pujota solkipää sitten läpi remmin omasta lenkistä.

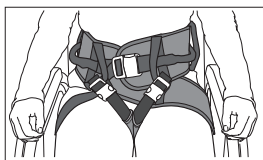
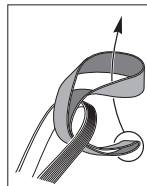

Pujota lisäremmit potilaan reisien välistä etupuolelle ja lukitse soljet sopiviin soljen vastakappaleisiin talutusvyön etupuolella.

Lisäremmit toimivat nivusremmeinä estäen talutusvyön liukumisen ylöspäin siirron/kävelyharjoituksen yhteydessä.

Säädä lisäremmit ja talutusvyö siten, että nivusremmit tuntuvat mukavilta. Erikokoisissa talutusvyöissä kiinnityskohdat voivat olla hieman eri paikoissa.

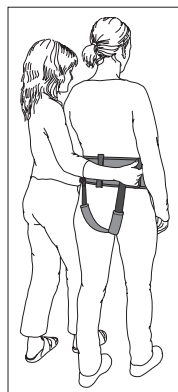

Käyttö sivuttaistukena ReTurn 7500/7400 siirtolaitteen kanssa

Lue ja noudata ReTurn siirtolaitteen ja ReTurnBelt siirtovyön käyttöohjeita.

Poista lisäremmien irrotettavat pehmustusuojat.

Kiinnitä SupportStraps lisäremmit ReTurn siirtolaitteen ulompien pystysuorien sivutankojen ympärille.

Kun potilas on noussut seisovaan asentoon ReTurn siirtolaitteen avulla, kiinnitä SupportStraps lisäremmit solkipäästään ReTurnBelt siirtovyön solkiin.

Säädä lisäremmien pituus sopivaksi. Niiden tulee olla hieman jännittyneet, jotta vartalo saa hyvän tuen niistä.

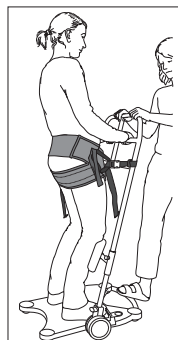
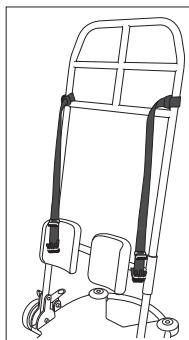

Käyttö sivuttaistuentana yhdessä QuickMove siirtotelineen kanssa

Lue ja noudata QuickMove siirtotelineen käyttöohjetta.

Poista lisäremmien irrotettavat pehmustesuojat.

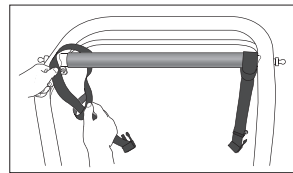

EasyBelt/FlexiBelt/ReadyBelt talutusvyö:

Kiinnitä SupportStraps lisäremmit QuickMove siirtotelineen käsitangon ympäri (suositus) vaihtoehtoisesti sopivaan kohtaan siirtotelineen sivuputkien ympäri soljet osoittaen kohti talutusvyötä.

Kun potilas on noussut seisovaan asentoon QuickMoven avulla ja hän istuu istuinlevyjen päälle, lisäremmien solkipäät lukitaan talutusvyössä oleviin sopiviin solkilukoihin, vaihtoehtoisesti Quick Move siirtotelineen käsitankoon.

Säädä lisäremmien pituus sopivaksi. Niiden tulee olla hieman jännittyneet, jotta vartalo saa hyvän tuen niistä.

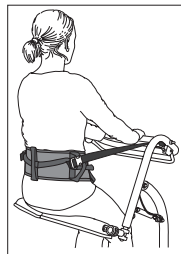

**Kanssa EasyBelt/
FlexiBelt**

FlexiMove nostovyö:

Kiinnitä SupportStraps lisäremmit QuickMove siirtotelineen käsitangon ympäri. Kiinnitä sitten toinen remmeistä FlexiMove nostovyön lenkin ympäri. Kun potilas on noussut seisovaan asentoon ja hän istuu istuinlevyjen päälle, FlexiMove nostovyön toiselle puolelle kiristetään selän ympärille ja toinenkin lisäremmi kiinnitetään.

Säädä lisäremmien pituus sopivaksi. Niiden tulee olla hieman jännittyneet, jotta vartalo saa hyvän tuen niistä.

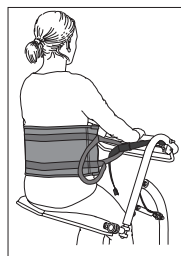

Kanssa FlexiMove

Materiaali

Polyesteri

Tuotteen hoito

Tutustu hoito-ohjeisiin, jotka löytyvät tuoteselosteesta.



Älä käytä huuhteluainetta ja vältä rumpukuivausta varmistaaksesi, että tuote kestää mahdollisimman pitkään.

CE Luokan I lääkitäiläite

Tuote täyttää lääkitäiläitedirektiivin 93/42/ETY vaatimukset.

Ota yhteys paikalliseen jälleenmyyjäsi, jos haluat lisätietoja tuotteesta ja sen käytöstä. Katso osoitteesta www.handicare.com täydellinen luettelo jälleenmyyjistä.

Odotettu käyttöikä

Jopa 10 vuotta normaalkäytössä.

SupportStraps dienen als Zubehör bei der Anwendung von EasyBelt, FlexiBelt, ReadyBelt, ReTurnBelt sowie FlexiMove. SupportStraps kommen auf drei verschiedenen Bereichen zum Einsatz:

- Leistenband für EasyBelt/FlexiBelt/ReadyBelt.
- Rumpf-/Seitenstütze für QuickMove zusammen mit EasyBelt/FlexiBelt/ReadyBelt oder FlexiMove.
- Seitenstütze für ReTurn zusammen mit ReTurnBelt.

SupportStraps bestehen aus zwei separaten Bändern mit Ösen an der einen Seite und Kunststoffschnallen an der anderen Seite. Die abnehmbare gepolsterte Hülle mindert den Druck bei Anwendung als Leistenband.



Sicherheitsprüfung

Sichtprüfung

Unterziehen Sie das Hilfsmittel regelmäßigen Funktionskontrollen. Nach jeder Wäsche prüfen. Prüfen Sie Nähte und Material auf einwandfreien Zustand. Prüfen Sie, ob das Material abgenutzt oder verblichen ist. Bei Anzeichen von Verschleiß ist das Produkt zu verwerfen.

Mechanische Prüfung

Zerren Sie an Verschlüssen, Schlaufen und Griffen: Vergewissern Sie sich, dass die Verschlüsse nicht aufgehen und dass Schlaufen und Griffe der Beanspruchung standhalten.

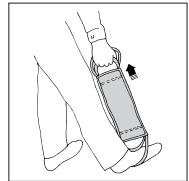

Lesen Sie stets die Gebrauchsanweisung

Lesen Sie unbedingt die entsprechenden Gebrauchsanweisungen für sämtliche beim Transfer des Pflegebedürftigen verwendeten Hilfsmittel. Bewahren Sie die Gebrauchsanweisung so auf, dass sie der Anwender des Produkts rasch zur Hand hat. Vergewissern Sie sich, dass Sie stets über die aktuellste Version der Gebrauchsanweisung verfügen. Die aktuellste Version steht auf unserer Website www.handicare.com zum Download bereit.

Vor der Benutzung

- Lesen und befolgen Sie stets die Gebrauchsanweisungen für das Produkt, mit dem SupportStraps zusammen verwendet werden.
- Hebevorgang planen und entscheiden, wie viele Hilfspersonen erforderlich sind, um hohe Sicherheit zu garantieren.
- Führen Sie in jedem Falle eine sorgfältige Belastungsprobe durch.
- Verweilen Sie während des Hebemoments beim Pflegebedürftigen.

Anwendung als Leistenband für EasyBelt/FlexiBelt/ReadyBelt

Folgen Sie der Gebrauchsanweisungen des Gurtes.

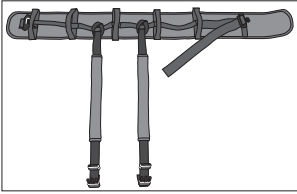

Die Befestigung der SupportStraps erfolgt an einem geeigneten Griff an der Rückseite des Gurtes so dass die Bänder hinter der Hüfte des Pflegebedürftigen zu liegen kommen.

SupportStraps am Gurt befestigen, indem Sie das Band durch die Öffnung stecken und anschließend das andere Ende durch die Öse ziehen.

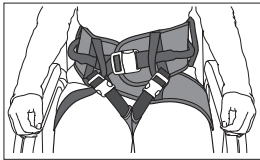
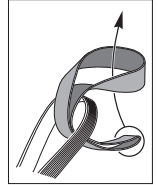

Die Bänder anschließend zwischen den Beinen des Pflegebedürftigen hochziehen und an der Vorderseite des Gurtes mit den Schnallen an einem geeigneten Griff befestigen.

Die Bänder fungieren nun als Leistenband und verhindern ein Hochgleiten des Gurtes beim Umsetzen/Gehtraining.

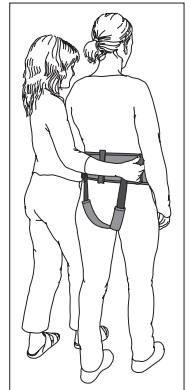

Bänder und Gurt so einstellen, dass ein ordentlicher Sitz der Leistenbänder gewährleistet ist. Eventuell kann eine andere Größe zu einer besseren Positionierung der Griffe führen.

Anwendung als Seitenstütze für ReTurn7500/7400

Folgen Sie der Gebrauchsanweisungen für ReTurn und ReTurnBelt.

Entfernen Sie die gepolsterten Hüllen von den SupportStraps.

Befestigen Sie die SupportStraps am ReTurn. Die Ösen um die äußeren, vertikalen Holme der Leiter legen.

SupportStraps an einem geeigneten Griff an beiden Seiten des ReTurnBelt befestigen, wenn der Patient aufrechte Stellung erreicht hat.

Länge der Bänder einstellen. Sie müssen stets gestreckt sein, um optimale Stütze zu bieten.

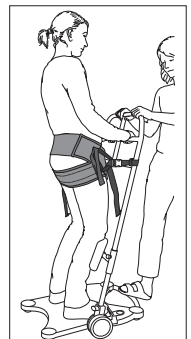
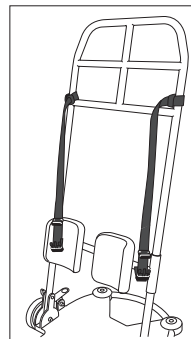

Anwendung als Rumpf- und Seitenstütze für QuickMove

Folgen Sie der Gebrauchsanweisungen für QuickMove.

Entfernen Sie die gepolsterten Hüllen von den SupportStraps.

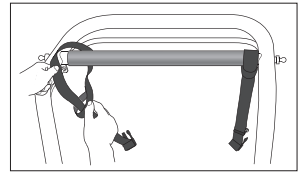

EasyBelt/FlexiBelt/ReadyBelt:

Befestigen Sie SupportStraps um den Griff von QuickMove (empfehlenswert) bzw. an einem geeigneten Griff an der Seite/Rücken des Gurtes.

Wenn sich der Patient im QuickMove erhoben und sich anschließend auf die Sitzstütze gesetzt hat, werden die Bänder an einem geeigneten Griff an der Seite/Rücken des Gurtes befestigt, bzw. am Griff des QuickMove.

Länge der Bänder einstellen. Sie müssen stets gestreckt sein, um optimale Stütze zu bieten.

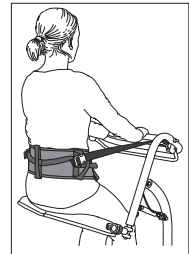

Mit EasyBelt/FlexiBelt

FlexiMove:

SupportStraps um den Griff des QuickMove befestigen. Anschließend das eine Band um einen Griff des FlexiMove befestigen. Wenn sich der Patient erhoben und sich auf die Sitzstütze gesetzt hat, wird der FlexiMove um den Rücken des Pflegebedürftigen gelegt; das andere Band wird am anderen Ende des FlexiMove befestigt.

Länge der Bänder einstellen. Sie müssen stets gestreckt sein, um optimale Stütze zu bieten.

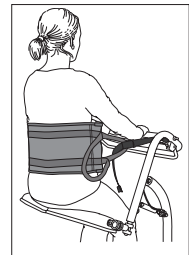

Mit FlexiMove

Materiale

Polyester

Pflegeanleitung

Lesen Sie das Produktetikett.



Eine längere Lebensdauer wird jedoch erreicht, wenn kein Trockner verwendet wird. Keinen Weichspüler verwenden.

CE Medizinprodukt der Klasse I

Das Produkt erfüllt die Anforderungen der Richtlinie 93/42/EWG über Medizinprodukte.

Bei Fragen zu den Produkten und ihrer Anwendung wenden Sie sich bitte an Ihren örtlichen Händler. Ein komplettes Händlerverzeichnis finden Sie unter www.handicare.com.

Zu erwartende Lebensdauer

Bis zu 10 Jahre bei normalem Gebrauch.

SupportStraps zijn ontwikkeld als accessoire voor gebruik met EasyBelt, FlexiBelt, ReadyBelt, ReTurnBelt en FlexiMove. SupportStraps kunnen op drie verschillende gebieden aangebracht worden:

- Beenharnas voor EasyBelt/FlexiBelt/ReadyBelt.
- Torso-/zijsteun bij gebruik van QuickMove in combinatie met EasyBelt/FlexiBelt/ReadyBelt of FlexiMove.
- Zijsteun bij gebruik van ReTurn in combinatie met ReTurnBelt.

SupportStraps zijn twee afzonderlijke riemen, elk met een lus aan het ene uiteinde en een plastic klem aan het andere uiteinde. Ze hebben een verwijderbare, gewatteerde hoes die de druk wegneemt wanneer de riem gebruikt wordt als beenharnas.



Veiligheidscontrole

Visuele inspectie

Controleer de toestand en het functioneren van het hulpmiddel regelmatig. Inspecteer het product altijd na het wassen. Controleer of de naden en het materiaal niet beschadigd zijn. Controleer of de stof niet versleten of vervaald is. Als er tekenen van slijtage zijn, mag het product niet meer gebruikt worden.

Mechanische belasting

Trek aan gespen en handgrepen om te controleren of ze niet open gaan of breken bij zware belasting.

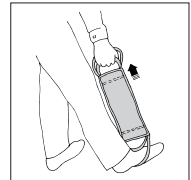

Lees altijd de handleiding

Lees de instructies voor alle bij verplaatsingen gebruikte hulpmaterialen.

Bewaar de handleiding zodat deze voor gebruikers van het product bij de hand is.

Zorg dat u altijd beschikt over de juiste versie van de handleiding.

U kunt de recentste versies van handleidingen downloaden van onze website, www.handicare.com.

Voor gebruik

- Lees en volg altijd de instructies in de handleiding van het product waarmee SupportStraps gebruikt gaan worden.
- Plan het tillen en bepaal hoeveel zorgverleners er vereist zijn om de veiligheid te garanderen.
- Pas de riem altijd eerst op proef.
- Laat een zorgvrager tijdens het tillen nooit zonder toezicht.

Gebruik van SupportStraps als beenharnas voor EasyBelt/FlexiBelt/ReadyBelt

Lees en volg de instructies op in de handleiding van de riem.

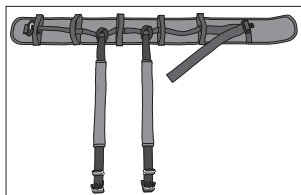

SupportStraps worden bevestigd aan de toepasselijke handgreep aan de achterkant van de riem, zodat de riemen achter de heupen van de zorgvrager zitten.

Bevestig iedere SupportStrap aan de riem door de band door het gat te trekken en vervolgens door de riem zelf om een lus te vormen.

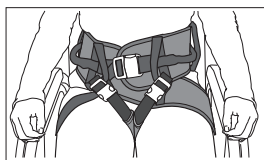
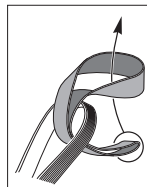

Trek de banden door de benen van de zorgvrager en bevestig de klemmen aan de toepasselijke handgrepen aan de voorkant van de riem.

De banden doen nu dienst als beenharnas en voorkomen dat de riem omhoog glijdt tijdens de verplaatsing of de looptraining.

Stel de banden en de riem zo af dat het beenharnas prettig zit. De handgrepen zitten mogelijk op een betere plaats als er een andere maat gebruikt wordt.

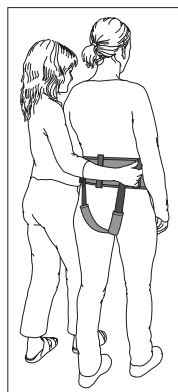

Gebruik als zijsteun met ReTurn7500/7400

Houd u aan de handleidingen van ReTurn en ReTurnBelt.

Verwijder de gewatteerde hoezen van de SupportStraps.

Bevestig de SupportStraps aan ReTurn. Maak de lussen vast rond de buitenste, verticale stijlen van de ladder.

Bevestig de SupportStraps aan de handgrepen aan beide zijden van de ReTurnBelt wanneer de zorgvrager omhoogge-komen is in een staande positie.

Pas de lengte van de riemen aan. Ze moeten altijd voldoende gespannen zijn om optimaal steun te bieden.

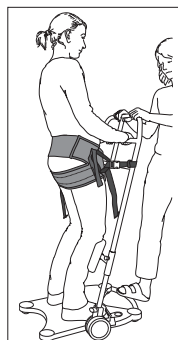
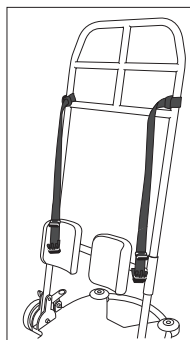

Gebruik als torso-/zijsteun met QuickMove

Lees en volg de instructies op in de handleiding van QuickMove.

Verwijder de gewatteerde hoezen van de SupportStraps.

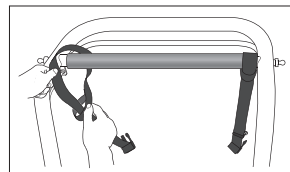

EasyBelt/FlexiBelt/ReadyBelt:

Bevestig de SupportStraps rond de handgrepen van QuickMove (aanbevolen), of aan de toepasselijke handgrepen aan de zijkanten/richting de achterkant van de riem.

Wanneer de zorgvrager is gaan staan in de QuickMove en op de zitting zit, worden de riemen bevestigd aan de handgrepen aan de zijkanten/richting de achterkant van de riem, of aan de handgrepen van QuickMove.

Pas de lengte van de riemen aan. Ze moeten altijd voldoende gespannen zijn om optimaal steun te bieden.

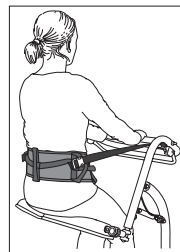

Met EasyBelt/FlexiBelt

FlexiMove:

Bevestig de SupportStraps rond de handgrepen van QuickMove. Maak vervolgens één riem vast aan de handgreep van FlexiMove. Wanneer de zorgvrager is gaan staan en op de zitting zit, wordt FlexiMove achter de rug van de zorgvrager langs getrokken en wordt de andere riem bevestigd aan de zijkant van FlexiMove.

Pas de lengte van de riemen aan. Ze moeten altijd voldoende gespannen zijn om optimaal steun te bieden.

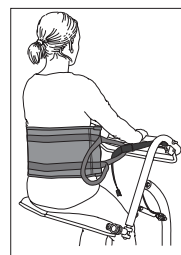

Met FlexiMove

Materiaal

Polyester

Onderhoud van het product

Lees het productlabel.



Gebruik geen wasverzachter en vermijd het gebruik van de wasdroger voor een optimale levensduur

CE Medisch hulpmiddel, klasse I

Dit product voldoet aan de vereisten van de richtlijn voor medische hulpmiddelen: 93/42/EEG.

Neem contact op met uw plaatselijke leverancier als u vragen heeft over het product en het gebruik ervan. Zie www.handicare.com voor een volledige lijst met leveranciers.

Verwachte levensduur product

Tot 10 jaar bij normaal gebruik.

Les SupportStraps sont des accessoires à utiliser avec EasyBelt, FlexiBelt, ReadyBelt, ReTurnBelt et FlexiMove. Les SupportStraps ont trois domaines d'utilisation:

- Sangles entrejambes pour EasyBelt/FlexiBelt/ReadyBelt.
- Associées à EasyBelt/FlexiBelt/ReadyBelt ou FlexiMove, elles peuvent être utilisées comme des appuis pour le tronc ou sur le côté avec QuickMove.
- Appui latéral pour ReTurn avec ReTurnBelt.

Les SupportStraps sont deux sangles séparées, avec des œillets d'un côté et des boucles en plastique de l'autre. Elles ont un manchon amovible rembourré, permettant de soulager la pression quand elles sont utilisées comme sangles entrejambes.



Contrôle de sécurité

Inspection visuelle

Effectuer des inspections régulières de l'auxiliaire. Toujours contrôler après un lavage. Vérifier que les coutures et les matériaux sont intacts et non endommagés. Vérifier si le matériau est usé ou pali. S'il présente des signes d'usure, le produit doit être mis au rebut.

Charge ou contrainte mécanique

Effectuez un test de pression sur les boucles de ceinture et les poignées pour garantir qu'elles ne s'ouvriront pas et ne se rompent pas sous l'effet.

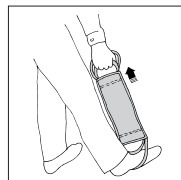

Toujours lire le manuel utilisateur

Toujours lire les manuels de tous les auxiliaires utilisés lors d'un transfert d'utilisateur.

Conserver le manuel pour qu'il soit accessible aux utilisateurs du produit.

Veiller à toujours disposer de la version correcte du manuel.

La version la plus récente peut être téléchargée sur notre site Internet: www.handicare.com.

Avant l'utilisation

- Lire le manuel et toujours appliquer les instructions concernant le produit avec lequel les SupportStraps sont utilisées.
- Planifier le levage et décider du nombre d'assistants nécessaires pour avoir une sécurité satisfaisante.
- Toujours faire un essai minutieux.
- Ne jamais laisser l'utilisateur sans surveillance pendant le déplacement.

Utilisation comme sangles entrejambes avec EasyBelt/FlexiBelt/ReadyBelt

Consulter le manuel de la ceinture.

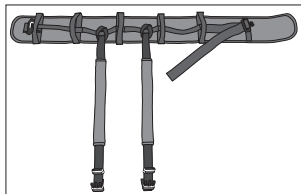

Fixer les SupportStraps à une poignée adaptée, derrière la ceinture, de sorte que l'utilisateur ait les sangles derrière les hanches.

Fixer les SupportStraps sur la ceinture en les passant à travers le trou, puis en les repassant sur elles-mêmes, comme à travers un œillet.

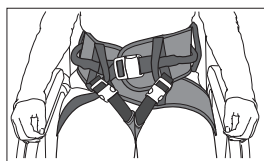
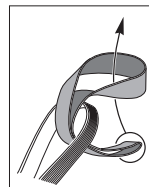

Faire passer ensuite les sangles entre les jambes d'utilisateur et les fixer avec les boucles sur les poignées placées sur l'avant de la ceinture.

Les sangles fonctionnent maintenant comme des sangles entrejambes et empêchent que la ceinture glisse vers le haut quand on déplace l'utilisateur ou qu'on l'exerce à la marche.

Ajuster les sangles et la ceinture de sorte que les sangles entrejambes soient bien en place. En choisissant une autre taille, les poignées seront peut-être mieux placées.

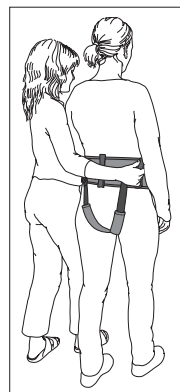

Utilisation comme appui latéral pour ReTurn7500/7400

Consulter le manuel de ReTurn et ReTurnBelt.

Retirer les manchons rembourrés des SupportStraps.

Fixer les SupportStraps sur ReTurn. Faire passer les œillets autour des montants extérieurs verticaux de l'échelle.

Accrocher les SupportStraps à une poignée adaptée, de chaque côté de ReTurnBelt, une fois que l'utilisateur est debout.

Ajuster la longueur des sangles. Elles doivent toujours être tendues pour fournir un soutien maximal.

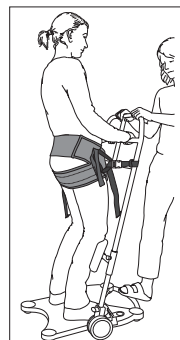
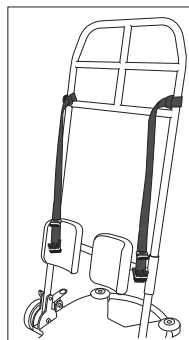

Utilisation comme appui pour le tronc et appui latéral avec QuickMove

Consulter le manuel de QuickMove.

Retirer les manchons rembourrés des SupportStraps.

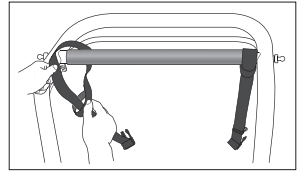

EasyBelt/FlexiBelt/ReadyBelt:

Fixer les SupportStraps autour de la poignée de QuickMove (recommandé) ou sur une poignée placée sur le côté ou derrière, vers l'arrière de la ceinture.

Une fois que l'utilisateur s'est redressé dans QuickMove et s'est ensuite assis sur les soutiens d'assise, accrocher les sangles sur une poignée adaptée, placée sur le côté ou derrière la ceinture, ou encore sur une poignée de QuickMove.

Ajuster la longueur des sangles. Elles doivent toujours être tendues pour fournir un soutien maximal.

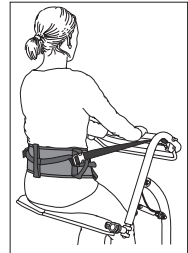

Avec EasyBelt/FlexiBelt

FlexiMove:

Fixer les SupportStraps autour de la poignée de QuickMove. Accrocher ensuite l'une des sangles autour d'une poignée de FlexiMove. Une fois que l'utilisateur s'est redressé et s'est assis sur le soutien d'assise, faire passer FlexiMove dans le dos d'utilisateur et accrocher la deuxième sangle de l'autre côté de FlexiMove.

Ajuster la longueur des sangles. Elles doivent toujours être tendues pour fournir un soutien maximal.

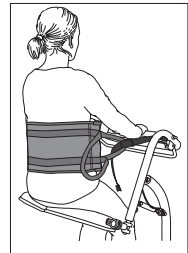

Avec FlexiMove

Matériaux

Polyester

Conseils d'entretien

Lire l'étiquette du produit.



Pour une longévité optimale, ne pas utiliser de produits de rinçage et éviter le sèche-linge.

CE Dispositif médical de classe I

Le produit répond aux exigences de la directive 93/42/CEE du Medical Devices.

Si vous avez des questions sur le produit et son utilisation, veuillez contacter votre distributeur local. Prière de consulter le site www.handicare.com pour la liste complète des distributeurs.

Durée de vie estimée de produit

Jusqu'à 10 ans en utilisation normale.

Le SupportStraps sono un accessorio sviluppato per l'uso con EasyBelt, FlexiBelt, ReadyBelt, ReTurnBelt e FlexiMove. Le SupportStraps possono essere utilizzate per tre applicazioni differenti:

- Imbracatura per le gambe per EasyBelt/FlexiBelt/ReadyBelt.
- Supporto laterale/per il torace durante l'uso di QuickMove in combinazione con EasyBelt/FlexiBelt/ReadyBelt o FlexiMove.
- Supporto laterale durante l'uso di ReTurn in combinazione con ReTurnBelt.

Le SupportStraps prevedono due cinghie separate, ognuna con un occhiello a un'estremità e un fermo in plastica all'altra. Inoltre, sono dotate di un'imbottitura amovibile che alleggerisce la pressione quando vengono utilizzate come imbracatura per le gambe.



Controllo di sicurezza

Ispezione visiva

Verificare regolarmente le condizioni e il funzionamento del dispositivo di ausilio. Ispezionare sempre il prodotto dopo il lavaggio. Verificare che le cuciture e il materiale non siano danneggiati. Accertarsi che il tessuto non sia usurato o sbiadito. Qualora presenti segni di usura, il prodotto deve essere gettato.

Carichi meccanici

Esercitare pressione su fibbie e impugnature per accertarsi che non si aprano o si rompano in caso di carico elevato.

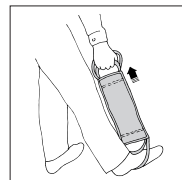

Leggere sempre le istruzioni

Leggere le istruzioni di tutti i dispositivi di ausilio utilizzati per il trasferimento dell'utente.

Conservare il manuale in un luogo accessibile agli utenti del prodotto.

Assicurarsi di avere sempre la versione più aggiornata del manuale.

I manuali sono disponibili e scaricabili dal nostro sito internet www.handicare.com

Prima dell'uso

- Leggere attentamente e seguire le istruzioni nel manuale del prodotto utilizzato in combinazione con le SupportStraps.
- Pianificare il sollevamento e determinare il numero di assistenti necessari per effettuarlo in tutta sicurezza.
- Effettuare sempre un adattamento di prova.
- Non lasciare mai incustodito il utente durante il sollevamento.

Uso delle SupportStraps come imbracatura per le gambe per EasyBelt/

Leggere attentamente e seguire le istruzioni nel manuale della cintura.

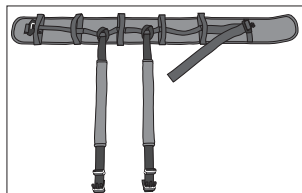

Le SupportStraps devono essere fissate all'impugnatura appropriata sul retro della.

Fissare ogni SupportStrap alla cintura infilando la cinghia attraverso il foro, quindi formare un occhiello.

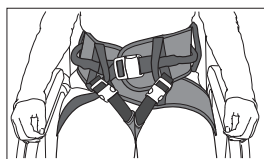
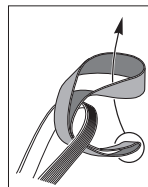

Tirare le cinghie tra le gambe dell'utente, quindi fissare i fermi alle impugnature appropriate di fronte alla cintura.

A questo punto, le cinghie fungono da imbracatura per le gambe e impediscono alla cintura di scivolare verso l'alto durante il trasferimento o la deambulazione.

Regolare le cinghie e la cintura in modo che l'imbracatura per le gambe sia più comoda possibile. Le impugnature possono essere posizionate anche in altro modo se viene utilizzata una misura differente.

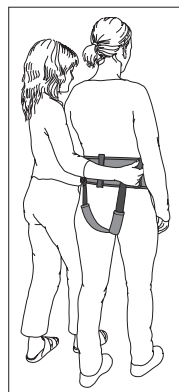

Uso come supporto laterale con ReTurn7500/7400

Leggere attentamente e seguire le istruzioni nei manuali di ReTurn e ReTurnBelt.

Rimuovere le imbottiture dalle SupportStraps.

Fissare le SupportStraps a ReTurn. Applicare gli occhielli intorno ai montanti verticali esterni della scala.

Fissare le SupportStraps alle impugnature appropriate su ogni lato di ReTurnBelt quando il utente si è alzato in posizione eretta.

Regolare la lunghezza delle cinghie. Devono sempre essere tese in misura sufficiente per fornire un supporto ottimale.

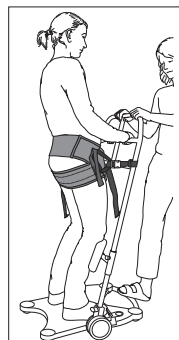
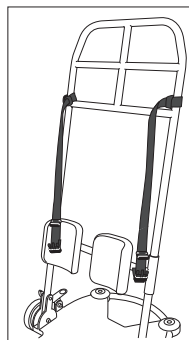

Uso come supporto laterale/per il torace con QuickMove

Leggere attentamente e seguire le istruzioni nel manuale di QuickMove.

Rimuovere le imbottiture dalle SupportStraps.

EasyBelt/FlexiBelt/ReadyBelt:

Fissare le SupportStraps intorno alle impugnature su QuickMove (metodo raccomandato), oppure alle impugnature appropriate sui lati/sul retro della cintura.

Quando il utente si è alzato per mezzo di QuickMove e si è seduto, fissare le cinghie alle impugnature appropriate sui lati/sul retro della cintura, oppure alle impugnature di QuickMove.

Regolare la lunghezza delle cinghie. Devono sempre essere tese in misura sufficiente per fornire un supporto ottimale.

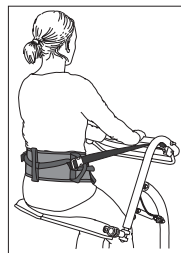
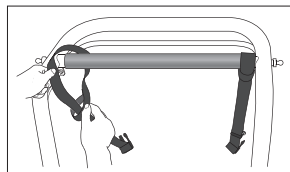

Con EasyBelt/FlexiBelt

FlexiMove:

Fissare le SupportStraps intorno alle impugnature su QuickMove. Fissare quindi una cinghia intorno all'impugnatura su FlexiMove. Quando il utente si è alzato e seduto, sistemare FlexiMove intorno alla schiena dell'utente e fissare l'altra cinghia al lato di FlexiMove.

Regolare la lunghezza delle cinghie. Devono sempre essere tese in misura sufficiente per fornire un supporto ottimale.

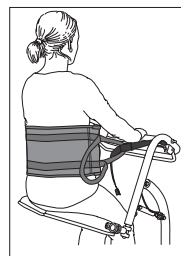

Con FlexiMove

Materiale

Poliestere

Cura del prodotto

Leggere l'etichetta del prodotto.



Per assicurare la massima durata dei prodotti, si raccomanda di non utilizzare ammorbidenti e di evitare l'uso dell'asciugatrice

CE Dispositivo medico di classe I

Il prodotto è conforme ai requisiti della Direttiva concernente i dispositivi medici 93/42/CEE.

Contattate il vostro distributore locale per eventuali domande sul prodotto e sul relativo utilizzo. Per l'elenco completo dei distributori, consultate il sito www.handicare.com.

Durata prevista del prodotto

Fino a 10 anni in condizioni di uso normale.

Las SupportStraps han sido desarrolladas como accesorio para uso conjunto con EasyBelt, FlexiBelt, ReadyBelt, ReTurnBelt y FlexiMove. Las SupportStraps ofrecen tres áreas de aplicación:

- Arnés de piernas para EasyBelt/FlexiBelt/ReadyBelt
- Soporte de torso/lateral en el uso de QuickMove junto con EasyBelt/FlexiBelt/ReadyBelt o FlexiMove
- Soporte lateral en el uso de ReTurn junto con ReTurnBelt.

Las SupportStraps constan de dos correas independientes, cada una de ellas con un lazo en un extremo y un cierre de plástico en el otro. Incluyen una funda almohadillada extraíble que descarga la presión al utilizar la correa como arnés de piernas.



Inspección operacional

Inspección visual

Compruebe periódicamente el estado y funcionamiento del dispositivo de asistencia. Examine siempre el producto tras su lavado. Asegúrese de que las costuras y el material no presenten desperfecto alguno. Asegúrese de que el tejido no esté desgastado o desteñido. Si hay indicios de desgaste, el producto deberá ser desechado.

Prueba de fuerza

Haga fuerza sobre las hebillas y las asas y compruebe que soportan cargas pesadas.

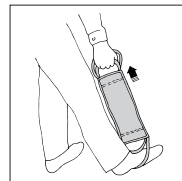

Lea siempre el manual

Lea siempre los manuales de todos los dispositivos de asistencia empleados en los traslados.

Guarde el manual en un lugar accesible a los usuarios del producto.

Asegúrese de disponer siempre de la versión correcta del manual.

Podrá descargar las ediciones más recientes de los manuales en nuestro sitio web: www.handicare.com.

Antes de su uso

- Lea y aplique siempre las instrucciones del manual del producto con el que va a utilizar las SupportStraps.
- Planifique el alzamiento y determine el número de asistentes necesarios para garantizar la seguridad.
- Realice siempre un montaje de prueba.
- No deje al usuario desatendido durante una operación de alzamiento.

Uso de las SupportStraps como arnés de piernas con EasyBelt/Flexi

Lea y aplique las instrucciones del manual del cinturón.

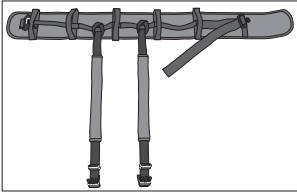

Las SupportStraps deben sujetarse en el asa correspondiente del dorso del cinturón, de forma que las correas queden situadas por detrás de las caderas del usuario.

Sujete cada SupportStrap al cinturón insertando la correa por el orificio y luego a través de sí misma para formar un lazo.

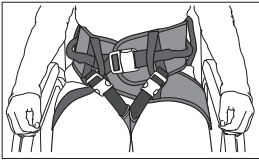
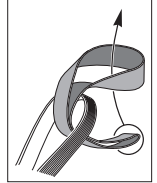

Tire de las correas hasta situarlas entre las piernas del usuario y, seguidamente, fije los cierres en las asas correspondientes de la parte delantera del cinturón.

Las correas hacen ahora las veces de arnés de piernas, impidiendo que el cinturón se deslice hacia arriba durante los traslados/entrenamiento de la marcha.

Ajuste las correas y el cinturón para el adecuado acomodo del arnés de piernas. Se puede mejorar la colocación de las asas utilizando una talla diferente.

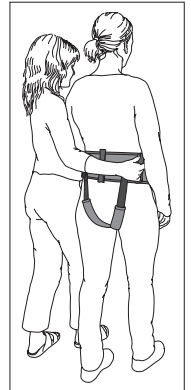

Uso como soporte lateral con ReTurn7500/7400

Consulte los manuales de ReTurn y ReTurnBelt.

Retire las fundas almohadilladas de las SupportStraps.

Fije las SupportStraps a ReTurn. Ajuste los lazos a los postes verticales exteriores de la escalera.

Fije las SupportStraps a las asas correspondientes de cada lado del ReTurnBelt una vez que el usuario se haya puesto en pie.

Ajuste la longitud de las correas. Estas deben permanecer siempre extendidas, con una tensión suficiente para brindar un óptimo sustento.

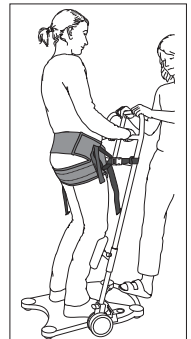
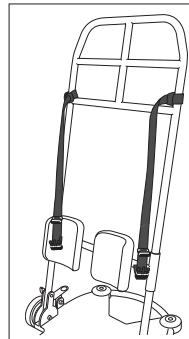

Uso como soporte de torso/lateral con QuickMove

Lea y aplique las instrucciones del manual del QuickMove.

Retire las fundas almohadilladas de las SupportStraps.

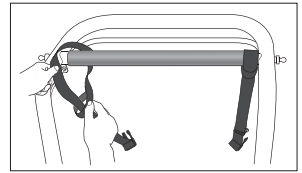

EasyBelt/FlexiBelt/ReadyBelt:

Fije las SupportStraps alrededor de las asas del QuickMove (recomendado), o bien en las asas correspondientes de los lados/hacia el dorso del cinturón.

Una vez que se ha levantado al usuario en el QuickMove y reposa sobre el asiento, las correas deben fijarse en las asas correspondientes de los lados/hacia el dorso del cinturón, o bien en las asas del QuickMove.

Ajuste la longitud de las correas. Estas deben permanecer siempre extendidas, con una tensión suficiente para brindar un óptimo sustento.

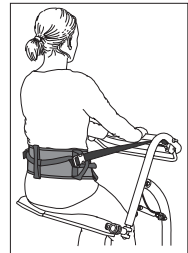

Con EasyBelt/FlexiBelt

FlexiMove:

Sujete las SupportStraps alrededor de las asas del QuickMove. A continuación, fije una correa alrededor del asa del FlexiMove. Una vez que se ha levantado al usuario y reposa sobre el asiento, deberá colocarse el FlexiMove en torno a la espalda del usuario y fijarse la otra correa en el lateral del FlexiMove.

Ajuste la longitud de las correas. Estas deben permanecer siempre extendidas, con una tensión suficiente para brindar un óptimo sustento.

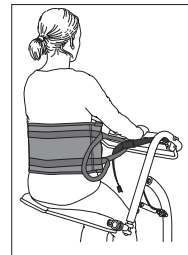

Con FlexiMove

Material

Poliéster

Cuidado del producto

Consulte la etiqueta del producto.



No use detergente/suavizante y evite el secado para una vida útil óptima.

CE Clase de producto sanitario I

Este producto cumple con los requisitos de la Directiva 93/42/CEE relativa a productos sanitarios.

Consulte con su distribuidor local para cualquier duda sobre el producto o su uso. Visite www.handicare.com para una lista completa de distribuidores.

Vida útil estimada

Hasta 10 años de uso normal.

Product information

Art. no	Productname	Size	Description
6061	SupportStraps	950 mm/37.4"	

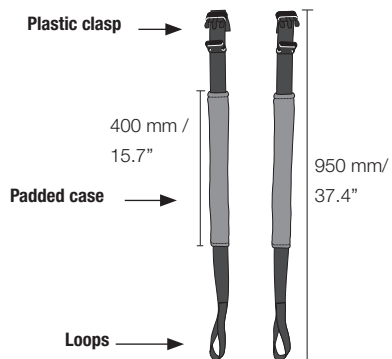

Simple solutions for great results

SystemRoMedic™ is the name of Handicare's unique easy transfer concept, the market's widest and most comprehensive range of clever, easy-to-use and safe transfer and lifting aids designed to make life easier, both for the user and for the caregiver. SystemRoMedic™ is a complete solution that provides for the majority of patient transfer or manual handling requirements. From the simplest to the most complex scenarios, from the lightest to the heaviest. The concept encompasses assistive devices for four different categories of transfers:

- Transfer, assistive devices for manual transfers of users between two locations.
- Positioning, assistive devices for manual repositioning of users within the same location.
- Support, assistive devices for mobility support e.g., during sit-to-stand or gait training.
- Lifting, assistive devices for manual and mechanical lifting of users.

Improved work environment, improved quality of care and cost savings

The philosophy behind SystemRoMedic™ is focused on the prevention and reduction of occupational injuries while allowing users to experience a greater sense of independence and dignity. Through a unique combination of training and a complete range of efficient transfer aids, SystemRoMedic™ offers improvement of both work environment and quality of care and, at the same time, achieves significant cost savings.

Always make sure that you have the correct version of the manual

The most recent version of all manuals are available for downloading at/from our website; www.handicare.com.

For questions about the product and its use

Please contact your local Handicare and SystemRoMedic™ representative. A complete list of all our partners with their contact details can be found on our website; www.handicare.com.

Handicare offers solutions and support to increase the independence of disabled or elderly people as well as to improve the convenience of those who are caring for them.

The Handicare Group is one of the leading healthcare companies in Europe with its own manufacturing organizations and sales companies in Norway, Sweden, Denmark, Germany, the Netherlands, Great Britain, France, China, Canada and the USA. Handicare's products are also distributed by partners in more than 40 countries worldwide. Our wide range of high-quality products includes various manual and power wheelchairs, seating systems, scooters, a complete easy transfer system and other patient handling aids, stairlifts, car adaptations, rise and recline chairs, and bathing and toileting products.



Handicare AB
Maskinvägen 17
SE-972 54 Luleå, SWEDEN
Tel: +46 (0)8-557 62 200
Fax: +46 (0)8-557 62 299
E-mail: info@handicare.se
www.handicare.com