

Eva400/Eva450/Eva600

SystemRoMedic™

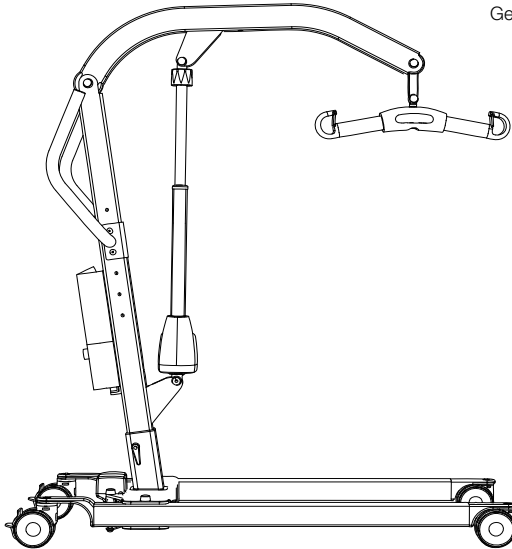

User manual – English
Bruksanvisning – Svenska
Brukermanual – Norsk
Brugsvejledning – Dansk
Käyttöohje – Suomi
Gebrauchsanweisung – Deutsch
Handleiding – Nederlands
Manuel utilisateur – Français
Manuale utente – Italiano
Manual de usuario – Español



REF

Eva400EE: 60100001
Eva400EM: 60400011
Eva450EE: 60100002
Eva450EE, low legs: 60100006
Eva450EM, low legs: 60100007
Eva600EE: 60100003
Eva600EE, low legs: 60100010



SWL: 180 kg / 400 lbs
SWL: 205 kg / 450 lbs
SWL: 270 kg / 600 lbs

Table of contents

English	3-14
Svenska	15-26
Norsk	27-38
Dansk	39-50
Suomi	51-62
Deutsch	63-74
Nederlands	75-86
Français	87-98
Italiano	99-110
Español	111-122
Dimensions Eva400/Eva450	123
Dimensions Eva600	124
DimensionsEva450/600 with low legs	125
Serial number	126

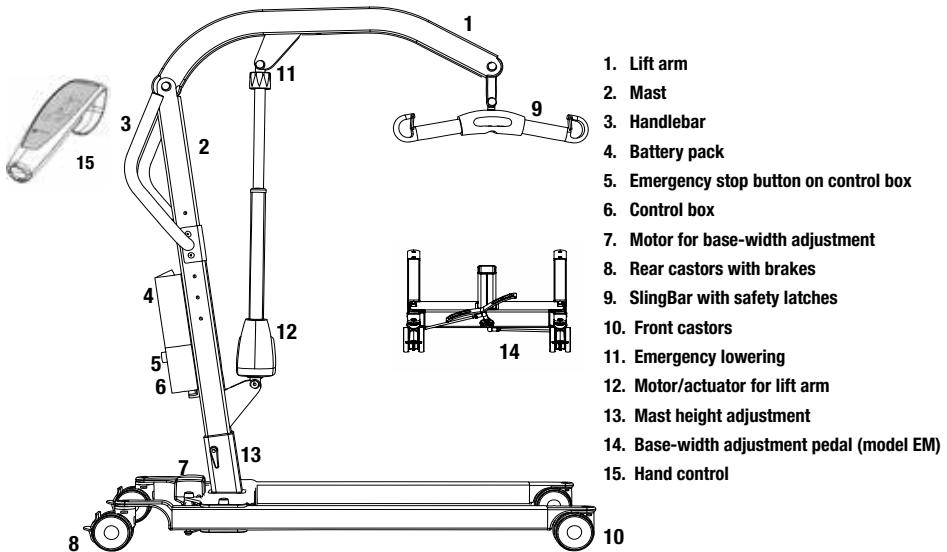

Mobile lift Eva has been developed to meet most lifting needs in combination with the right accessories. It is a lift unit that can lift user in a seated or supine position. The Eva is made largely of aluminium, which makes it relatively light, considering the weight it can lift.

Safety information

Visual inspection

Inspect lift functions regularly. Check to ensure that material is free from damage.

Before use

Make certain the lift is properly assembled.

Check sling bar connection and safety latch function.

Check lifting function and base-width adjustment.

Check to ensure that the quick-connecting locking pin for the actuator is correctly installed.



Always read the user manual

Always read the user manuals for all assistive devices used during a transfer.

Keep the user manual where it is accessible to users of the product.

Always make sure that you have the right version of the user manual.

The most recent editions of user manuals are available for downloading from our website, www.handicare.com.

Under no circumstances may the lift be used by persons who have not received instruction in the operation of the lift.

It is strongly prohibited to modify the original product.

Assembly

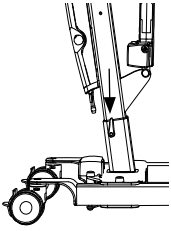

Check to ensure that all components are included

Mast with lift arm, lift motor, sling bar, control box and battery.

Undercarriage with base-width adjustment motor and locking handle.

Hand control and cord.

Instructions, charging cable and power supply cord for charging.

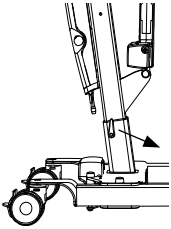

Insert the mast onto the base. There are three alternatives for adjusting the height of the mast. Secure the mast with the locking handle.



Eva450/Eva600: Place the battery in the mount in the control box.

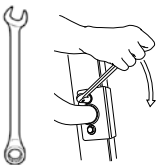

Mount handlebar with two wrenches.

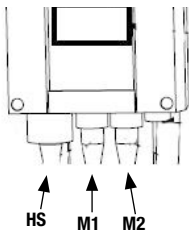

Connect the cables: The cable for the hand control in outlet HS; the cable for the hoist motor in outlet M1, and the cable for the base motor in outlet M2.

Release the emergency stop and perform a final inspection (see final inspection).

Final inspection

Check to ensure that no parts have been left in the packaging.
 Inspect the lift for signs of wear and damage.
 Check all four castor wheels and castor wheel locks.
 Check all connections and fixtures including screws and bolts.

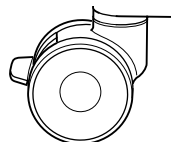

Check the emergency stop function by activating the emergency stop button, and then pressing either the up or down button. If nothing happens when the up or down buttons are pressed, the emergency stop is functioning properly.

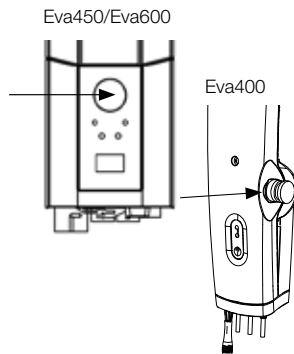

Grasp the hand control, press the up button and run the lift arm all the way up.
 Then, press the down button and run the lift arm all the way down.
 Test base-width adjustment function. Press the button for base-width adjustment to widen the base fully, and then press the other button to narrow the base again.

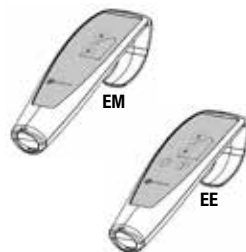

Test lift function by lifting a person (not a user) using an approved sling. At the same time, check the emergency lowering function with someone on the lift. See section on Emergency lowering.

If the lift is functioning correctly, connect the charger and check to ensure that the charging lamp on the control box lights up.

NOTE!

Before the lift is used for the first time:

- it must be charged for at least 4 hours. See section on charging batteries.
- the control box service counter needs to be reset. To reset the service counters press both lift buttons on the hand control at the same time for 5 seconds. An audio signal will indicate that the timer has been reset.



Keep the user manual where it is accessible to users of the product.

Eva450/Eva600



Using the product

Important Information

- The lift must be assembled according to the instructions provided by Handicare.
- The lift may only be used indoors and on a level floor.
- When lifting from the floor the rear wheels must always be locked to prevent the lift from rolling and colliding with the user. Otherwise, the wheels should not be locked, so that the lift can align itself with the user's centre of gravity.
- Lifting accessories must be properly fitted and tested in relation to the user's needs and functional ability.
- Do not leave the user unattended during a transfer situation. 
- Under no circumstances may max. load be exceeded. See section on Safe working load.
- Never move the lift by pulling on the actuator! 
- The lift must not be used or immersed in or under water including showering.
- The lift should not be left / stored in a high humidity environment.
- The lift must not be charged in a wet room.
- To ensure optimal function, the lift must be inspected regularly. See section on Maintenance.
- Warranty applies only if repairs or alterations are made to the product by personnel who are authorized by Handicare.
- Using lifting accessories other than those approved can entail a risk.
- Verify that all lifting accessories hang vertically and can move freely.

Safe working load

Different products on the assembled lift system; ie. lift, sling bar, lifting sling and other accessories may have different safe working loads. It is always the lowest maximum load allowed indicated for the respective products on the system that applies for the entire system. Always check the markings on all products in the unit and contact Handicare with any questions.

Eva450/Eva600

Charging batteries

A tone sounding when using the lift indicates that the battery need recharging.
 Charge the lift after use to ensure that the battery is always fully charged.
 Lock the castor wheels when charging the battery.

Eva450/Eva600

1. Connect the charging cable to a power outlet and in the connection for charger cable.
 The symbol for charging is shown on the display.
2. Check to ensure that the lamps on the control box light up. The green LED lamp indicates that the charger is receiving power and the yellow LED lamp indicates that the battery is charging.
3. Charging stops automatically when the battery is fully charged.

Wall-mounted charger

1. Remove the battery pack from the lift and place it in the wall-mounted charger.
2. Check to ensure that the LED lamp on the front of the charger lights up.

Eva400

1. Connect the charger to the charger cable leading from the underside of the control box.
2. Connect the charger to a power outlet (100-240 V AC).
3. When the charger is connected, the control box lamp indicates a yellow light.

NOTE!

Before the lift is used for the first time, it must be charged for at least 4 hours.
 For maximum battery life, charge batteries regularly. We recommend daily charging when the lift is used daily.
 The emergency stop must be deactivated during charging.

Eva450/Eva600: Battery information on the display

The battery discharging will be shown in four stages:

Battery state 1: The battery is ok, no need for charging (100 - 50 %).

Battery state 2: Battery needs charging. (50 - 25 %)

Battery state 3: Battery needs charging. (Less than 25 %) A tone sounds when a button is pressed in this battery state.

Battery state 4: The battery needs charging. (17V or lower) At this stage some of the functionality of the lift is lost. At this battery stage it is only possible to drive the lift arm down. Furthermore an audio signal will sound when a control button is activated. The symbol will switch between the two pictures for 10 seconds.

The battery symbol is shown when the control box is active until power down (2 minutes after use). It is not possible to use other battery types than BAJ1/BAJ2.

The battery level is measured via voltage. This means that it is possible to experience e.g. that the battery switches from state 1 to state 2 and back to state 1.

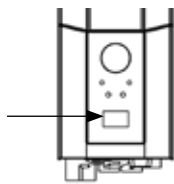

Eva400

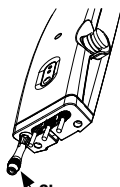

Charger

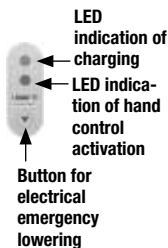



Service information read-out

Basic service information can be read out on the display. To get the service information on the display please press the lifting arm up button for half a second. The information will be shown for ½ minute or until other buttons are activated.

- Total cycles done by the actuator
- Total work done by the actuator (ampere usage times seconds in use)
- Total number of overloads
- Days since last service/Days between services

Hand control

Raising/lowering the lift arm

Symbol indicate direction of travel.

Motion stops as soon as the button is released.

If the lift arm encounter an obstacle while lowering, the lift will immediately stop the motion.

In order to continue, the lift arm will need to be raised slightly by using the hand control before further lowering.

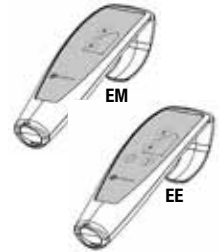

Electrical base-width adjustment (EE)

Markings on the buttons of the hand controll indicate function.

Motion stops as soon as the buttons are released.

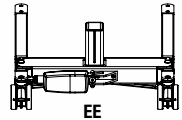
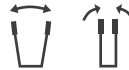

Manual base-width adjustment (EM)

Push down on the respective pedals at the back of the lift to widen and narrow the base.

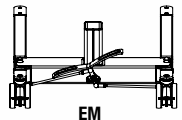

Changing the battery

Eva450/Eva600

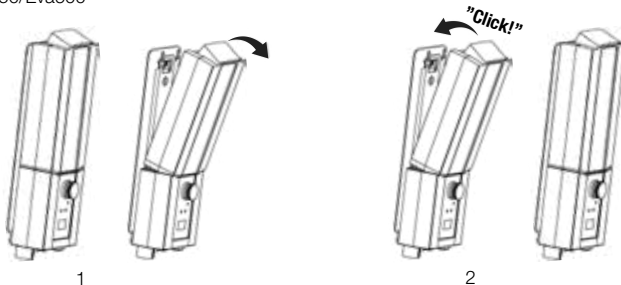

STOP Emergency stop

To activate the emergency stop

Press the red emergency stop button on the control box.

Resetting

Turn the button in the direction of the arrows until the button pops out.

To prevent battery discharge, we recommend that the emergency-stop button is pressed in when the lift is not in use.

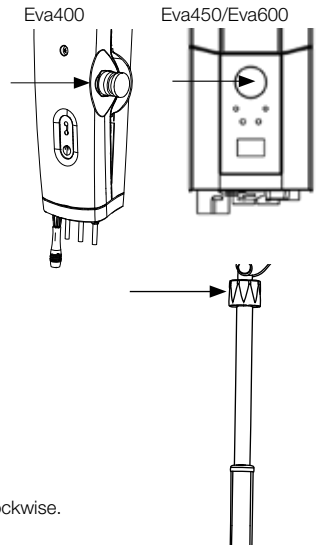

Emergency lowering

Manual emergency lowering

For manual emergency lowering, turn the round plastic knob on the actuator clockwise.

Electrical emergency lowering

For electrical emergency lowering, use the down button on the control box.

Use a narrow object such as a pen.

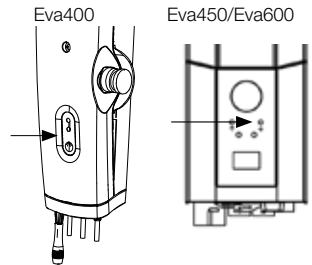

Brakes

Locking the wheels

Lock the rear wheels by pressing down on the brake pedals on both rear wheels with your foot.

Wheels should not be locked during lifting, so that the lift can align itself with the user's centre of gravity.

The only time the wheels should be locked is during lifting from the floor; otherwise, there is a risk of the lift rolling and colliding with the user's head.



Locked wheels during lifting increase the risk of the lift tipping.

Unlocking the wheels

To release the wheel brakes, lift the brake pedals upwards with your foot.

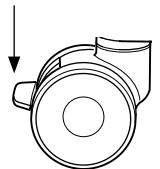

Trouble shooting

If the lift or base-width adjustment cannot be activated, check the following:

- That the emergency stop button is not pressed in.
- That all cables are properly and securely connected. Pull out the contact and plug it in again firmly.
- That battery charging is not in progress.
- That the battery is charged.

If the lift is not working properly, contact your dealer.

If the lift makes unusual noises:

- Try to determine the source of the sound. Take the lift out of operation and contact your dealer.

Accessories

Lifting slings

Handicare's SystemRoMedic™ line includes a wide range of functional and comfortable, high-quality lifting slings that are adapted for all types of lifting and for users with different needs. The lifting slings are available in several materials and in sizes ranging from XXS to XXL. There are also special lifting sling models in XXXL and XXXXL for extremely large and heavy users. All models are safe and very easy to use.



Sling bars

SlingBar is a two-point aluminium sling bar available in four variants with different width. All variants of SlingBar have safety latches which prevent the sling straps from creeping out of the sling bar and all variants are for users weighing up to 300 kg/660 lbs.

To get more room in a lifting sling when using SlingBar two-point sling bar, SlingBarSpreader M side bars can be used as an accessory. SlingBarSpreader M open up the lifting sling and provide for a more reclined position.

SlingBar XS article no.: 70200071

SlingBar S article no.: 70200001

SlingBar M article no.: 70200002

SlingBar L article no.: 70200003

SlingBarSpreader M article no.: 70200042

StretcherBar, article no.: 70200006, and StretcherSling, article no.: 46502007, for lifting in a supine position.

Sling bar RFL X4, Article no.: 70200017, is a four-point sling bar designed to provide more space in the sling, for example, for obese and/or pain-sensitive users.

SwiftHook for sling bar article no.: 70200008

Hand control

Hand control HB33-6, article no.: 70200089, with service, battery status and overload indicator.

Scales

Charder MHS2500 is used together with a stationary or mobile lift for weighing of users.

Article no.: 70100002, SWL: 300kg/660lbs

Article no.: 70200003, SWL: 400kg/880lbs



Assistive devices for positioning

Handicare's SystemRoMedic™ range includes a wide selection of functional, comfortable, high-quality assistive devices for positioning that can be adapted for different types of lifting and for users with different needs.

Maintenance

The lift must undergo thorough inspection at least once per year. Inspection must be performed by authorized personnel and in accordance with Handicare's service manual.

Repairs and maintenance may only be done by authorized personnel using original spare parts.



Used batteries are to be left at the nearest recycling station. Used batteries can also be returned to Handicare or a Handicare dealer for recycling.

Cleaning/disinfection

If necessary, clean the lift with warm water or a soap solution and check that the castors are free from dirt and hair. Do not use cleaning agents containing phenol or chlorine, as this could damage the aluminium and the plastic materials. If disinfection is needed, 70 % ethanol, 45 % isopropanol or similar should be used.

Storage and transportation



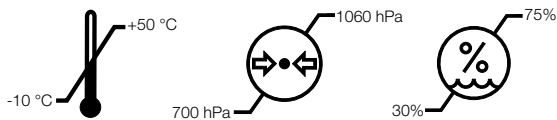





If the lift is not to be used for some time or e.g., during transport, we recommend that the emergency stop button be pressed in. The lift should be transported and stored in -10°C to $+50^{\circ}\text{C}$ and in normal humidity, 30% -75 %. The air pressure should be between 700 and 1060 hPa. Let the lift reach room temperature before the batteries are charged or the lift is used.



Service agreements

Handicare offers the possibility of service agreements for maintenance and regular testing of your mobile lift. Contact your local Handicare representative.

Symbols

	Eva400	Eva450/Eva600
	Read user manual	
	May not be discarded in domestic waste	
	The product complies with the requirements of the Medical Devices Directive 93/42/EEC.	
	Type B, according to the degree of protection against electric shock.	
	The device is intended for indoor use.	
	Class II equipment	
	Conforms to ISO 10535:2006 with ANSI/AAMI ES 60601-1:2005 and is certified to ISO 10535:2006 with CSA-C22.2 No. 60601-1:08	
	This product is tested and approved in regards to safety in the workplace according to the requirements of the US Occupational Safety & Health Administration. "US" stands for compliance with the requirements of US authorities, "C" for compliance with Canadian requirements.	
	Always read the user manual	

EMC

This equipment/system is intended for use by healthcare professionals only. This equipment/system may cause radio interference or may disrupt the operation of nearby equipment. It may be necessary to take mitigation measures, such as reorienting or relocating the equipment/system or shielding the location.

Technical Information

	Eva400	Eva450	Eva600
Lifting speed	34 mm/s without load.		
Batteries	Two 12V, 2.9 Ah valve-regulated, sealed, lead accumulator (gel-type batteries)		
Internal charger	External: Linak CH01 (9000368) Mains voltage 100-240VAC (50/60 Hz). Max. 400mA	Internal: Included cable. Max. 400mA	
Motor (mast)	DC 24V, 5 A. IP X4. Operationtime: 10% at maximum continuous running of 2 minutes, maximum 5 switching cycles per minute. Push: 6000N.	DC 24 V, 10 A. IP X4. Operationtime: 10% at maximum continuous operation of 2 minutes, maximum 5.5 cycles per minute. Push: 10 000N.	
Motor (base)	24V, 5 A, IP X4. Operationtime: 10% at maximum continuous operation of 2 minutes, maximum 5 cycles per minute. Push: 3000N.	24 V, 3 A, IP X4. Operationtime: 10% at maximum continuous operation of 2 minutes, maximum 5.5 cycles per minute. Push: 3000N.	
Sound level	With load: upwards: 43 dB(A) downwards: 44 dB(A).	With load: upwards: 74.7 dB(A) downwards: 52.6 dB(A).	
Material	Aluminum		
Emergency lowering	Manual and electrical		
Castors	Front 4", 100 mm, back 4", 100mm		
Weight	75 lbs, 34 kg	86 lbs, 39 kg	
IP class	IP X4		
Expected lifetime	10 years		
Operating forces buttons on hand control	4 N		
Turning diameter	1340 mm/ 54 inch		
Max. load	400 lbs, 180 kg	450 lbs, 205 kg	600 lbs, 270 kg

Medical Device Class I. The product complies with the requirements of the Medical Devices Directive 93/42/EEC.

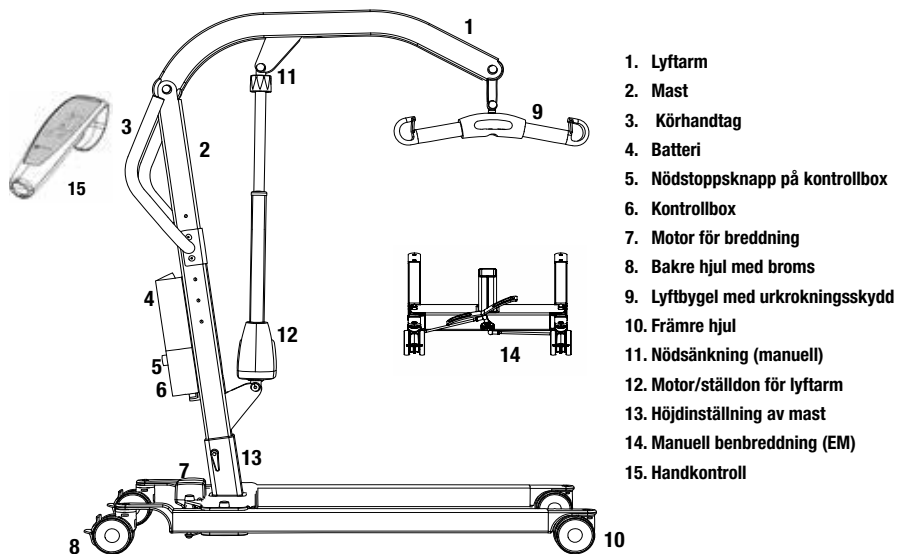

1. Liftyarm
2. Mast
3. Körhandtag
4. Batteri
5. Nödstoppsknapp på kontrollbox
6. Kontrollbox
7. Motor för breddning
8. Bakre hjul med broms
9. Lyftbygel med urkrokningskydd
10. Främre hjul
11. Nödsänkning (manuell)
12. Motor/ställdon för lyftarm
13. Höjdinställning av mast
14. Manuell benbreddning (EM)
15. Handkontroll

Den mobila lyften Eva är utvecklad för att täcka de flesta personlyftsbehov tillsammans med rätt lyfttillbehör. Det är en personlyft som klarar både sittande och liggande lyft. Eva är tillverkad till stor del av aluminium vilket ger den en låg vikt i förhållande till vad den klarar av att lyfta.



Säkerhetskontroll

Visuell inspektion

Gör regelbundna funktionskontroller på lyften. Kontrollera att materialet är helt fritt från skador.

Innan användning

Kontrollera att lyften är rätt monterad.

Kontrollera att infästningen av lyftbygel samt urkrokningskyddens funktion är korrekt.

Kontrollera manövreringen av lyftrorelsen och breddningsrorelsen.

Kontrollera att ställdonet är korrekt monterat.



Läs alltid bruksanvisningen

Läs alltid bruksanvisningarna för alla hjälpmedel som används vid en förflyttning.

Förvara bruksanvisningen tillgänglig för användare av produkten.

Se till att du alltid har rätt version av bruksanvisningen.

Den senaste versionen finns att ladda ned från vår hemsida www.handicare.com.

Lyften får bara användas av personer som fått utbildning i hanteringen av den.

Lyften får under inga omständigheter modifieras.

Montering

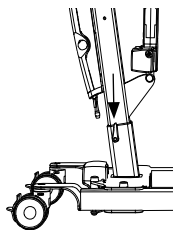

Kontrollera att samtliga delar finns med

Mast och lyftarm, motor/ställdon för lyftarm samt lyftbygel.
Underrede med breddningsmotor och låsvred.
Kontrollbox med batteri och handkontroll
Bruksanvisning, laddningskabel.

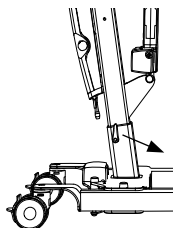

Lås hjulen på underredet. Placera masten på underredet.
Masten har tre olika möjligheter för inställning av lyfthöjd.

Säkra masten med låsvredet.



Eva450/Eva600: Placera batteriet i fästet på kontrollboxen.

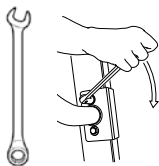

Montera körhandtaget med två skiftnycklar.

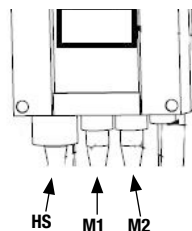

Anslut kablarna: Kabel till handkontroll i HS, kabel till lyftmotorn på masten i uttag M1 och kabel till benbreddningsmotorn till uttag M2.

Deaktivera nödstoppfunktionen och genomför en slutlig inspektion (se slutlig inspektion).

Slutlig inspektion

Kontrollera att inga delar ligger kvar i emballaget.
Inspektera lyften för att upptäcka eventuella tecken på skador.
Kontrollera alla fyra hjulen samt bromsarna på bakhjulen.
Inspektera alla anslutningar, skruvar och bultar.

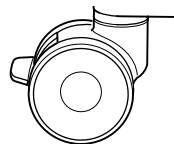

Svenska

Kontrollera att nödstoppsfunktionen fungerar genom att trycka in nödstoppsknappen och sedan trycka på upp- eller nedknappen. Om ingenting händer så fungerar nödstopps-funktionen.

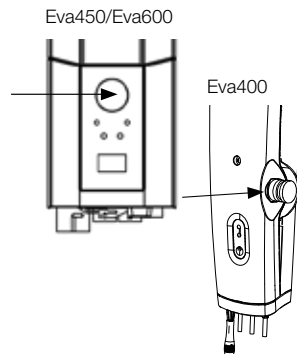

Tag handkontrollen, tryck på uppknappen och kör lyftarmen hela vägen upp. Tryck sedan på nedknappen och kör lyftarmen hela vägen ned.
Testa benbreddningen. Tryck på knappen för benbreddning, bredda benen maximalt och tryck sedan på den andra knappen för att föra ihop benen igen.

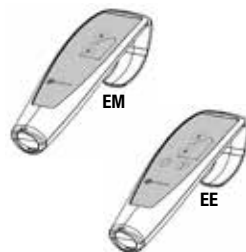

Testa lyftens funktion genom att lyfta en person (ej brukaren) med godkänd lyftsele. Kontrollera samtidigt att nödsänkningen fungerar med någon i lyften, se kapitlet Nödsänkning.

Om lyften fungerar felfritt, anslut laddaren och kontrollera att laddningslampan lyser på kontrollboxen.

OBS!

Innan lyften tas i bruk första gången måste:

- den laddas i 4 timmar. Se kapitlet Laddning av batteri.
- serviceindikatorn i kontrollboxen nollställas. Detta görs genom att samtidigt trycka på både upp- och nedknappen på handkontrollen och hålla inne dem i 5 sekunder. En ljudsignal indikerar att serviceindikatorn har nollställts.

Förvara bruksanvisningen tillgänglig för användare av produkten.

Eva450/Eva600



Att använda produkten

Viktig information

- Lyften skall monteras i enlighet med monteringsanvisningar som följer med lyften.
- Lyften får endast användas inomhus och på plant golv.
- Vid lyft från golv skall bakhjulen alltid låsas för att lyften inte ska rulla på brukaren. I övriga fall bör hjulen lämnas olåsta för att lyften skall kunna justera sig efter brukarens tyngdpunkt.
- Lyfttillbehören skall vara rätt utprovade i förhållande till brukarens behov och funktioner.
- Lämna inte brukaren under förflyttningsmomentet. 
- Maxlasten får under inga omständigheter överskridas. Se vidare under avsnittet maxlast.
- Förflytta aldrig lyften genom att dra i ställdonet! 
Do not push
- Lyften får ej användas eller nedsänkas i vatten, gäller även dusch.
- Lyften skall inte lämnas eller förvaras i fuktiga miljöer.
- Lyften får ej laddas i våtutrymmen.
- För optimal funktion skall lyften inspekteras regelbundet. Se kapitlet Underhåll.
- Garantin gäller bara om reparationer eller ändringar utförs av auktoriserad personal.
- Att använda andra tillbehör än de som rekommenderas kan medföra risk.
- Kontrollera att alla lyfttillbehör hänger vertikalt och kan röra sig fritt.

Maxlast

Olika produkter i den sammansatta lyftenheten (lyft, lyftbygel, lyftsele och andra eventuella lyfttillbehör) kan ha olika tillåtna maxlast. Det är alltid den lägsta tillåtna maxlasten på respektive produkt i den sammansatta lyftenheten som styr. Kontrollera alltid tillåten maxlast på lyft och lyfttillbehör före användning och kontakta din återförsäljare vid frågor.

Laddning av batteri

En ton vid användning av lyften indikerar att batterierna behöver laddas. Ladda lyften efter användning för att säkra att lyftens batteri är fulladdat. Lås lyftens hjul vid laddning av batteriet.

Eva450/Eva600:

1. Koppla in laddningskabeln i eluttaget och i uttaget för laddningskabeln. Symbolen för laddning visas i displayen.
2. Kontrollera att lamporna på kontrollboxen lyser. Den gröna LED-lampan bekräftar att laddaren tar upp elström och den gula LED-lampan indikerar att batteriet laddas.
3. Laddningen avbryts automatiskt vid fulladdat batteri.

Väggmonterad laddare

1. Tag av batteriet från lyften och placera det i den väggmonterade laddaren.
2. Kontrollera att LED-lampan på laddarens framsida lyser.

Eva400

1. Anslut laddaren i laddkabeln som kommer ut från kontrollboxens undersida.
2. Anslut laddaren till eluttag (100-240 V AC).
3. Med laddaren ansluten indikerar kontrollboxens lampa gult sken



OBS!

Innan lyften tas i bruk första gången måste den laddas i 4 timmar.

Ladda batterierna regelbundet för maximal livslängd. Vi rekommenderar laddning varje dag lyften används.

Nödstoppsfunktionen måste deaktiveras innan laddning.

Eva450/Eva600: Batteriinformation på displayen

Batteristatusen visas i fyra steg:

Batteristatus 1: Ok. Batteriet behövs inte laddas (100 - 50 %).

Batteristatus 2: Batteriet bör laddas. (50 - 25 %)

Batteristatus 3: Batteriet skall laddas. (Mindre än 25 %) En ton hörs vid knapptryckningar under denna batteristatus.

Batteristatus 4: Batteriet måste laddas. (17 V eller lägre) I det här läget fungerar inte lyften, det är endast möjligt att sänka lyftarmen. Ett ljud hörs dessutom om en knapp trycks in. Displayen växlar mellan de två symbolerna under 10 sekunder.

Batterisymbolen visas när kontrollboxen är aktiv och till avstängning, (2 minuter efter användning). Endast batterityp BAJ1/BAJ2 kan användas.

Batterinivån mäts i Volt. Det betyder att det är möjligt att symbolen ibland kan växla mellan Status 1 och 2 och tillbaka igen.

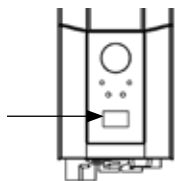

Eva400

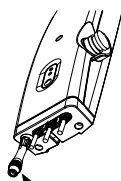

Uttag för laddkabel





Utläsning av serviceinformation

Grundläggande serviceinformation kan utläsas på displayen. För att se informationen på displayen håll inne en av knapparna för lyftarmen i en halv sekund. Informationen visas i 30 sekunder eller till andra knappar aktiveras.

- Antal genomförda lyftcykler
- Ställdonets driftpåkänning (använda ampere x sekunder under drift)
- Antal överbelastningar
- Antal dagar sedan senaste serviceomgång

Handkontroll

Höjning/sänkning av lyftarmen

Markeringar på knapparna anger riktning.

Rörelsen avstannar så snart man släpper knapparna.

Om lyftarmen stöter på ett hinder vid nedsänkning stannar lyften. För att fortsätta nedsänkningen måste lyftarmen höjas något med hjälp av handkontrollen för att sedan kunna sänkas vidare.

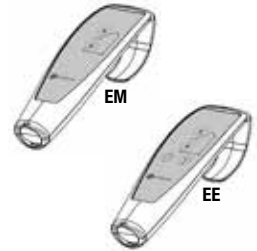

Elektrisk benbreddning (EE)

Funktionen framgår av symbolerna på knapparna på handkontrollen. Så fort knapparna släpps stannar lyftens rörelse.

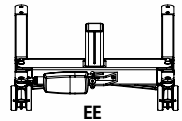
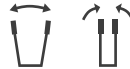

Manuell benbreddning (EM)

Tryck ner respektive pedal på baksidan av lyften för att bredda eller föra ihop benen.

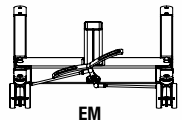

Byte av batteri

Eva450/Eva600

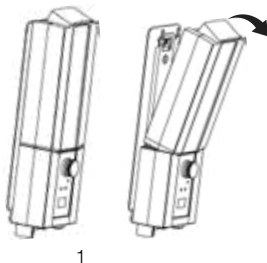

1

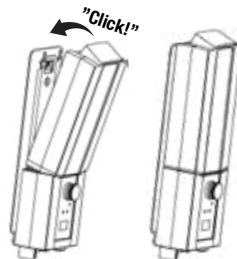

2

STOP Nödstopp

Nödstopp

Tryck in den röda nödstoppsknappen på kontrollboxen.

Återställning

Vrid nödstoppsknappen i pilarnas riktning tills knappen poppar ut.

För att batteriet inte ska laddas ur rekommenderar vi att nödstoppsknappen trycks in då lyften inte används.

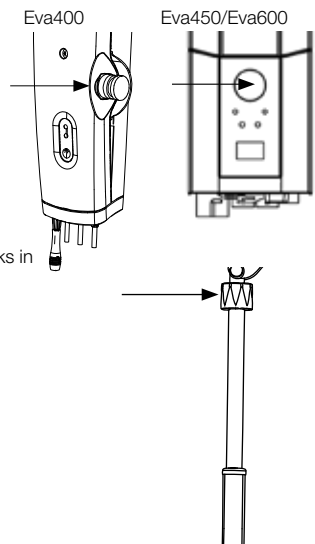

↓ Nödsänkning

Manuell nödsänkning

Vrid den runda plasthysan på ställdonet medsols för manuell nödsänkning.

Elektrisk nödsänkning

Använd nedknappen på kontrollboxen för elektrisk nödsänkning. Tag hjälp av ett smalt föremål, exempelvis en penna.

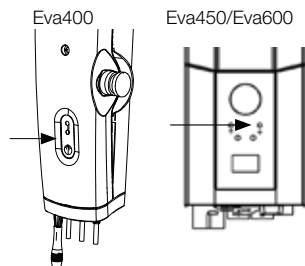

Bromsar

Låsning av hjulen

Bromsa bakhjulen genom att trycka ned bromspedalen på vardera bakhjul med hjälp av foten.

Hjulen bör hållas olåsta vid lyft av brukare för att lyften skall kunna ställa in sig efter brukarens tyngdpunkt.

Enda gången hjulen skall låsas är vid lyft från golv där det annars finns en risk att lyften rullar på brukaren.

 Låsta hjul under lyft ökar risken för att lyften ska tippa.

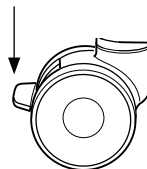

Låsa upp hjulen

Lås upp hjulen genom att trycka bromspedalen uppåt med hjälp av foten.

Felsökning

Om lyft- eller benbreddningsrörelsen inte fungerar, kontrollera följande:

- Att nödstoppknappen inte är intryckt
- Att samtliga kablar är rätt anslutna och ordentligt intryckta. Dra ut kontaktarna och tryck tillbaka dem ordentligt.
- Att batteriet inte är under laddning.
- Att batteriet är laddat.

Om lyften inte fungerar tillfredsställande kontakta din återförsäljare.

Om missljud hörs

- Försök fastställa varifrån ljuden kommer. Tag lyften ur bruk och kontakta din återförsäljare.

Tillbehör

Lyftselar

I Handicares SystemRoMedic™ sortiment finns ett brett urval av funktionella och bekväma kvalitetslyftselar anpassade för olika typer av lyft och för brukare med olika behov. Lyftselarna finns i flera olika material och i storlekar från XXS till XXL. Det finns också särskilda lyftselmodeller i XXXL och XXXXL för extremt stora och tunga brukare. Alla modeller är säkra och mycket enkla att använda.



Lyftbyglar

SlingBar är en tvåpunktsbygel i aluminium som finns i 4 varianter med olika bredd. Alla varianter av SlingBar har säkra urkrokningskydd som förhindrar att lyftbanden/öglorna kryper ut ur lyftbygeln och alla varianter kan användas med brukare som väger upp till 300 kg.

Sidobyglarna SlingBarSpreader M, som finns som tillbehör, används för att skapa ökat utrymme i en lyftsele som används tillsammans med en SlingBar tvåpunktsbygel. SlingBarSpreader M öppnar upp lyftselen och ger en mer tillbakalutad ställning.



SlingBar XS (250 mm) artikelnummer: 70200071

SlingBar S (350 mm) artikelnummer: 70200001

SlingBar M (450 mm) artikelnummer: 70200002

SlingBar L (600 mm) artikelnummer: 70200003

SlingBarSpreader M artikelnummer: 70200042

Sling bar RFL X4, är en fyrapunktsbygel som har utvecklats för att ge mer utrymme i lyftselen för till exempel överviktiga och/eller smärtekänsliga personer.

Artikelnummer: 70200017

SwiftHook, snabbkoppling för lyftbygel artikelnummer: 70200008



StretcherBar, artikelnummer: 70200006, och StretcherSling, artikelnummer: 46502007, för lyft i liggande position.



Handkontroll

Handkontroll med service-, batteristatus- samt överlastindikator.

Hand control HB33-6, artikelnummer: 70200089

Vågar

SystemRoMedics vågar Charder MHS2500 används tillsammans med stationär eller mobil lyft för att väga brukare.

Artikelnummer: 70100002 (300 kg)

Artikelnummer: 70200003 (400 kg)



Positioneringshjälpmedel

I Handicares SystemRoMedic™ sortiment finns ett brett urval av funktionella, bekväma och högkvalitativa positioneringshjälpmedel anpassade för olika typer av förflyttningar och för brukare med olika behov.

Underhåll

Lyften ska genomgå noggrann kontroll minst en gång per år. Kontrollen utförs av auktoriserad personal i enlighet med Handicares servicemanual.

Reparation och underhåll får endast utföras av auktoriserad personal som använder originalreservdelar.



Uttjänta batterier lämnas till närmaste miljövårdsanläggning för återvinning eller återsändes till Handicare eller till återförsäljare av Handicares produkter.

Rengöring

Vid behov, rengör lyften med varmt vatten eller tvållösning och se till att hjulen är fria från smuts och hår. Använd inte rengöringsmedel som innehåller fenol eller klor då detta kan skada aluminiumet och plastmaterialen. Vid behov av desinficering kan 70 % etanol, 45 % isopropanol eller liknande användas.

Förvaring och Transport



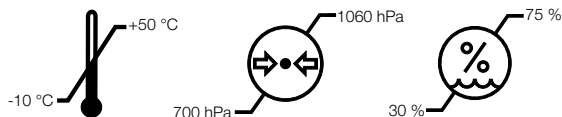





Då lyften inte ska användas under en längre tid ex vid transport rekommenderar vi att man aktiverar nödstopsfunktionen. Lyften bör transporteras och förvaras i -10°C till $+50^{\circ}\text{C}$ samt ej över normal luftfuktighet, 30%-75%. Luftrycket ska ligga mellan 700 hPa och 1060 hPa. Låt lyften nå rumstemperatur innan batterierna laddas eller lyften används.



Serviceavtal

Handicare erbjuder möjlighet att teckna serviceavtal för underhåll och återkommande provning av er mobillyft. Kontakta din lokala Handicarerepresentant.

Symboler

	Eva400	Eva450/ Eva 600
	Läs bruksanvisningen	
	Får ej kasseras i hushållssoporna	
	Produkten uppfyller kraven i det medicintekniska direktivet 93/42/EEG.	
	Typ B, enligt skyddsgrad mot elektrisk chock	
	Apparaten är avsedd för inomhusbruk	
	Klass II, dubbel isolering	
	Uppfyller ISO 10535:2006 med ANSI/AAMI ES 60601-1:2005 och är certifierad enligt ISO 10535:2006 med CSA-C22.2 No. 60601-1:08	
	Denna produkt är testad och godkänd med hänsyn till säkerhet på arbetsplatsen enligt kraven stipulerade i US Occupational Safety & Health Administration. "US" står för uppfyllandet av av kraven från amerikanska myndigheter, "C" för uppfyllande av kanadensiska krav.	
	Läs alltid bruksanvisningen	

EMC

Denna utrustning skall endast användas av sjukvårdspersonal. Denna utrustning kan orsaka störningar på annan närvarande elektronisk utrustning. Det kan bli nödvändigt att vidta begränsande åtgärder, så som att flytta eller avskärma utrustningen.

Teknisk information

	Eva400	Eva450	Eva600
Lyfthastighet:	34 mm/s utan belastning.		
Batterier	2 st 12 V, 2,9 Ah ventilreglerade slutna blyack. s.k. gelbatterier.		
Laddare	Extern: Linak CH01 (9000368) Nätspänning 100-240VAC (50/60 Hz). Max. 400 mA	Intern: Inkluderad kabel. Max. 400 mA	
Motor (lyftpelare)	DC 24 V, 5 A. IP X4. Drifttid: 10% maximal löpande drifttid på 2 minuter, max 5 riktningssändringar per minut. Push: 6000N.	DC 24 V, 10 A. IP X4. Drifttid: 10% maximal löpande drifttid på 2 minuter, max 5,5 riktningssändringar per minut. Push: 10 000N.	
Motor (underrede)	24 V, 5 A, IP X4. Drifttid: 10% maximal löpande drifttid på 2 minuter, max 5 riktningssändringar per minut. Push: 3000N.	DC 24 V, 3 A. IP X4. Drifttid: 10% maximal löpande drifttid på 2 minuter, max 5,5 riktningssändringar per minut. Push: 3000N.	
Ljudnivå	Med last: upp: 43 dB(A) ner: 44 dB(A).	Med last: upp: 74,7 dB(A) ner: 52,6 dB(A).	
Material	Aluminium		
Nödsänkning	Manuell och elektrisk		
Hjul	Fram 100 mm, bak 100mm		
Vikt	34 kg		39 kg
Skyddsklass	IP X4		
Förväntad livslängd	10 år		
Tryckkraft knappar på handkontroll	4 N		
Vänddiametern	1340 mm		
Maxbelastning	180 kg	205 kg	270 kg

Medicinteknisk klass I produkt. Produkten uppfyller kraven i det medicintekniska direktivet 93/42/EEG.

Eva400/Eva450/Eva600

SystemRoMedic™

Norsk

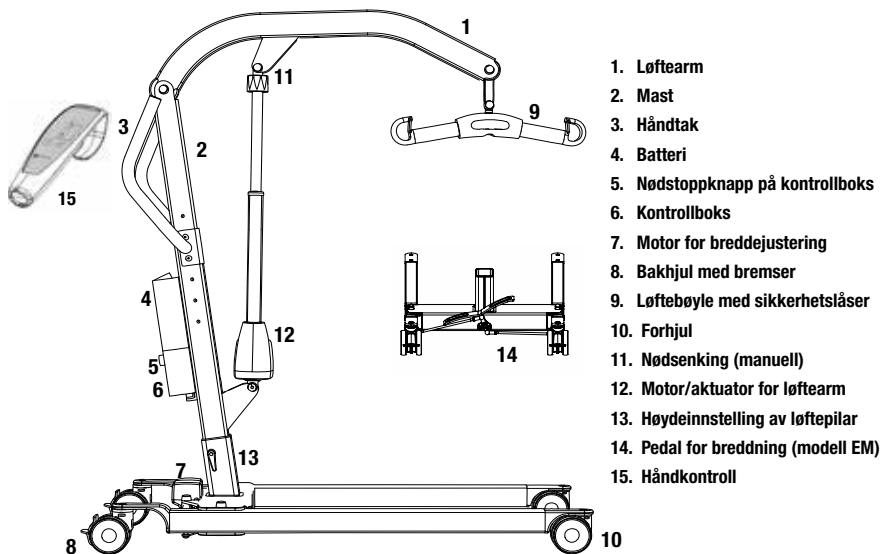

Den mobile løfteren Eva er utviklet for å dekke de fleste personløfterbehov. Sammen med rett tilbehør, er dette en personløfter som behersker løft fra både sittende og liggende. Eva er produsert hovedsakelig i aluminium, hvilket gir den en lav vekt i forhold til hva den klarer å løfte.



Sikkerhetskontroll

Visuell inspeksjon

Gjør regelmessige funksjonskontroller på løfteren. Kontroller at materialet er helt og skadefritt.

Før bruk

Kontroller at løfteren er korrekt montert.

Kontroller innfestingen av løftebøylen samt at avkrokingsvernet fungerer som det skal.

Kontroller løftebevegelsen og justeringen av beinbredden.

Kontroller at den hydrauliske løftemotoren er korrekt montert.



Les alltid brukermanualen

Les alltid brukermanualene for alle hjelpemidler som benyttes i en forflytning.

Oppbevar brukermanualen tilgjengelig for brukere av produktet.

Sjekk at du alltid har rett versjon av brukermanualen tilgjengelig.

De siste versjonene kan du laste ned fra vår hjemmeside: www.handicare.com.

Løfteren må bare brukes av personer som har fått opplæring i hvordan den brukes.

Det er strengt forbudt å modifisere originalproduktet.

Montering

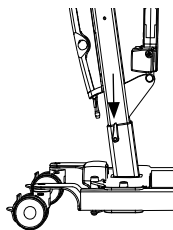

Kontroller at samtlige deler følger med:

Mast og løftearm, løftemotor samt løftebøyle.

Understell med motor for breddejustering og låsehendel.

Kontrollboks samt batteripack. Håndkontroll.

Brukermanual og lader.

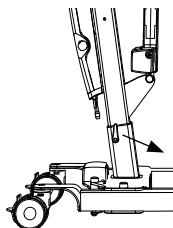

Lås hjulene på understellet. Monter masten på understellet.

Masten har tre ulike alternativer for innstilling av løftehøyde.

Sikre masten med låsehendelsen.



Eva450/Eva600: Plasser batteriet i kontrollboksen.

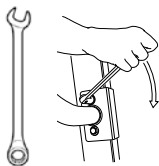

Monter kjørehåndtaket med to fastnøkler.

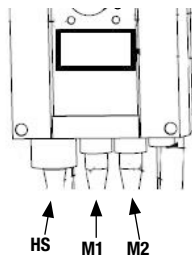

Koble til kablene: Kabelen for håndsettet i utgang HS, kabelen for løftemotoren i utgang M1 og kablene for understellsmotoren i utgang M2.

Utløs nødstoppen og utfør en sluttkontroll (se Sluttkontroll).

Sluttkontroll

Kontroller at det ikke ligger igjen noen deler i pakken.
Kontroller løfteren med tanke på slitasje og skader.
Kontroller alle de fire hjulene og hjullåsene.
Kontroller alle koblinger og fester, inkludert skruer og bolter.

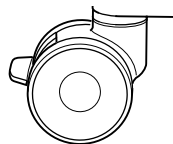

Kontroller at nødstoppen fungerer ved å aktivere nødstoppknappen, og deretter trykke på opp- eller ned-knappen. Hvis det ikke skjer noe når du trykker på opp- eller ned-knappen, fungerer nødstoppen som det skal.

Eva450/Eva600

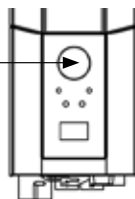

Eva400

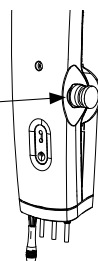

Norsk

Trykk på opp-knappen på håndkontrollen og kjør løftearmen helt opp. Trykk deretter på ned-knappen og kjør løftearmen helt ned.

Kontroller at justeringen av understellets bredde fungerer. Trykk på knappen for breddejustering av understellet for å utvide understellet helt, og trykk deretter på den andre knappen for å gjøre understellet smalere igjen.

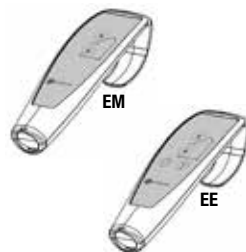

Test løftefunksjonen ved å løfte en person (ikke en bruker) med en godkjent løftesele.
Kontroller samtidig nødsenkningfunksjonen med en person i løfteren. Se avsnittet om nødsenkning.

Hvis løfteren fungerer korrekt, kobler du til laderen og kontrollerer at ladelampen på kontrollboksen tennes.

MERK!

Før løfteren brukes for første gang:

- må den lades i minst 4 timer. Se avsnittet om lading av batteriene.
- kontrollboksens serviceteller må nullstilles. Servicetelleren nullstilles ved å trykke samtidig på begge løfteknappene på håndkontrollen og holde dem inne i 5 sekunder. Et lydsignal indikerer at telleren er nullstilt.



Eva450/Eva600



Oppbevar manualen tilgjengelig for brukerne av produktet.

Å bruke produktet

Viktig informasjon

- Løfteren skal monteres i samsvar med monteringsanvisningen som følger med løfteren.
- Løfteren får kun benyttes innendørs og på plant gulv.
- Ved løft fra gulv skal bakhjulene alltid låses. Slik unngår man at løfteren ikke ruller inn i hodet på brukeren. I andre tilfeller bør hjulene være ulåste slik at løfteren skal kunne justere seg etter brukerens tyngdepunkt.
- Løftetilbehør må være riktig montert og testet i forhold til brukerens behov og funksjonsevne.
- La aldri brukeren være alene under forflytningsmomentet. 
- Maksimumslasten får aldri under noen omstendighet overskrides. Se mer under avsnittet maksimumslast.
- Flytt aldri løfteren ved å trekke i aktuatoren! 
Do not push
- Løfteren må ikke brukes eller nedsenkes i eller under vann, inkludert dusjing.
- Løfteren bør ikke plasseres/lagres i et miljø med høy fuktighet.
- Løfteren må ikke lades i et fuktig rom.
- For optimal funksjon og levetid skal løfteren inspiseres regelmessig. Se kapittelet Vedlikehold.
- Garantien gjelder kun når reparasjoner eller endringer utføres av autorisert personell.
- Bruk av annet løftetilbehør enn det som er godkjent, kan medføre fare.
- Kontroller at alle løftetilbehør henger vertikalt og kan bevege seg fritt.

Maksimumslast

Ulike produkter i det samme løftesystemet (løfteenhet, løftebøyle, løftesele og annet tilbehør) kan ha ulike tillatte sikre arbeidsvekter. Den laveste tillatte sikre arbeidsvekten bestemmer alltid den sikre arbeidsvekten for hele systemet. Kontroller alltid den sikre arbeidsvekten for løfteren og tilbehøret før bruk. Kontakt forhandleren hvis du har spørsmål.

Lade batteriene

Når du hører et lydsignal under bruk av løfteren, indikerer det at batteriet må lades. Lad løfteren etter bruk for å sikre at batteriet alltid er fulladet. Lås hjulene når du lader batteriet.

Eva450/Eva600:

1. Koble ladekabelen til en stikkontakt og til kontakten for ladekabelen. Symbolet for lading vises på displayet.
2. Kontroller at lampene på kontrollboksen tennes. Den grønne LED-lampen indikerer at laderen får strøm, og den gule LED-lampen indikerer at batteriet lades.
3. Ladingen stanser automatisk når batteriet er fulladet.

Veggmontert lader

1. Fjern batteripakken fra løfteren og plasser den i den veggmonterte laderen.
2. Kontroller at LED-lampen på fronten av laderen tennes.

Eva400

1. Kobl laderen i ladekabelen som kommer ut på undersiden av kontrollboksen.
2. Kobl laderen til et vegguttak (100-240 V AC).
3. Med laderen tilkoblet indikeres dette ved at en gul lampe lyser på kontrollboksen.



MERK!

Før løfteren brukes for første gang må den lades i minst 4 timer.

Lad batteriene regelmessig for å oppnå maksimal batterilevetid. Vi anbefaler daglig lading når løfteren brukes daglig.

Nødstoppen må deaktiveres under lading.

Eva450/Eva600: Batteriinformasjon på displayet

Batteriets tilstand vises i fire stadier:

Batteritilstand 1: Batteriet er ok, ikke behov for lading (100–50 %).

Batteritilstand 2: Batteriet må lades (50–25 %).

Batteritilstand 3: Batteriet må lades (mindre enn 25 %). Et lydsignal høres når du trykker på en knapp i denne batteritilstanden.

Batteritilstand 4: Batteriet må lades. (17 V eller lavere) Ved denne batteritilstanden mister løfteren noe av sin funksjonalitet. I denne tilstanden er det bare mulig å føre løftearmen ned. Dessuten høres det et lydsignal når en kontrollknapp aktiveres. Symbolet veksler mellom de to bildene i 10 sekunder.

Batterisymbolet vises når kontrollboks er aktiv inntil strømmen brytes (2 minutter etter bruk). Det er ikke mulig å bruke andre batterityper enn BAJ1/BAJ2.

Batterinivået måles via spenningsnivået. Det betyr at det kan forekomme at batteriet f.eks. veksler fra tilstand 1 til tilstand 2 og tilbake til tilstand 1.

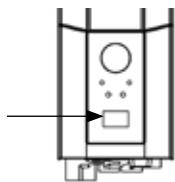

Eva400

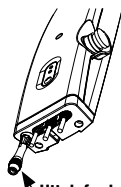

Uttak for ladekabel

LED - indikerer lading

LED - indikerer aktivering av håndkontrollen

Knapp for elektrisk nødsenkning





Avlesning av serviceinformasjon

Grunnleggende serviceinformasjon kan avleses på displayet. For å vise serviceinformasjonen på displayet trykker du på opp-knappen for løftearmen i et halvt sekund. Informasjonen vises i et halvt minutt eller inntil andre knapper aktiveres.

- Totalt utførte sykluser
- Total drift for aktuatoren (ampere x sekunder i bruk)
- Totalt antall overbelastninger
- Dager siden siste service/Dager mellom servicier

Håndkontroll

Heve/senke løftearmen

Symbolet indikerer bevegelsesretningen.

Bevegelsen stopper så snart du slipper knappen.

Hvis løftearmen støter på en hindring når den senkes, kommer løfteren til å stoppe bevegelsen umiddelbart. For å kunne fortsette må løftearmen heves litt ved å bruke håndkontrollen. Deretter kan man senke den igjen.

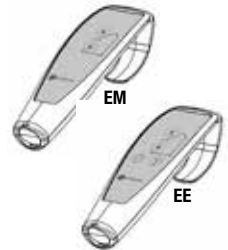

Elektrisk justering av understellets bredde (EE)

Markeringer på knappene på håndkontrollen indikerer funksjonen.

Bevegelsen stopper så snart du slipper knappene.

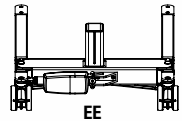
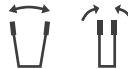

Manuell justering av understellets bredde (EM)

Trykk ned de respektive pedalene på baksiden av løfteren for å gjøre understellet bredere eller smalere.

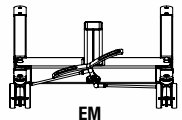

Bytte batteriet

Eva450/Eva600

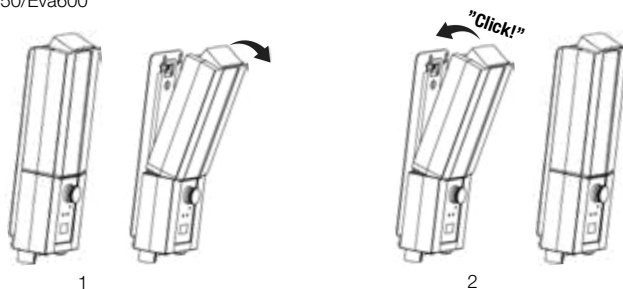

STOP Nødstop

Slik aktiverer du nødstoppen

Trykk inn den røde nødstopppknappen på kontrollboksen.

Tilbakestilling

Drei knappen i pilenes retning inntil knappen spretter ut.

For å hindre at batteriet utlades anbefaler vi at nødstopppknappen trykkes inn når løfteren ikke er i bruk.

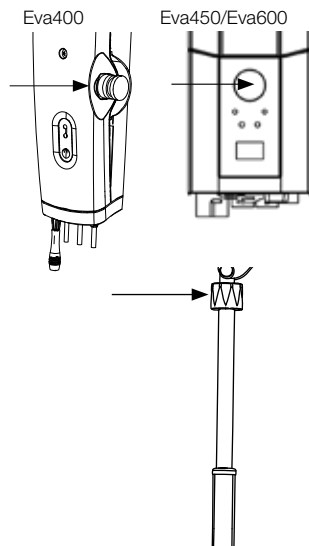

Norsk

Nødsenkning

Manuell nødsenkning

For manuell nødsenkning drei den runde plastmansjetten på aktuatoren med urviserne.

Elektrisk nødsenkning

For elektrisk nødsenkning bruk ned-knappen på kontrollboksen. Bruk en smal gjenstand, f.eks. en penn.

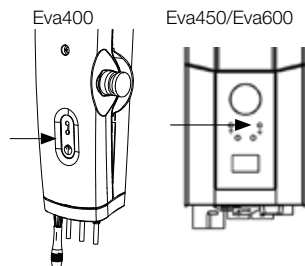

Bremser

Låsing av hjulene

Brems bakhjulene ved å trykke ned bromspedalen på hvert bakhjul med hjelp av foten.

Hjulene bør holdes ulåst under løft av brukere, slik at løfteren skal kunne stille seg inn etter brukerens tyngdepunkt.

Hjulene skal kun låses under løft fra gulv. Dette for å eliminere risiko for at løfteren ruller inn i brukerens hode.



Låste hjul under løft øker risikoen for at løfteren kan tippe.

Låse opp hjulene

Lås opp hjulene ved å trykke bromspedalen oppover ved hjelp av foten.

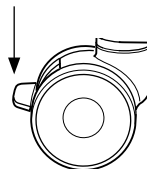

Feilsøking

Hvis justering av løfteren ikke kan aktiveres, sjekk følgende

- At nødstopknappen ikke er trykket inn.
- At alle kabler er ordentlig og sikkert tilkoblet. Trekk ut kontakten og koble den godt til igjen.
- At batterilading ikke pågår.
- At batteriet er ladet.

Hvis løfteren ikke fungerer som den skal, kontakt forhandleren.

Hvis løfteren avgir uvanlige lyder

- Prøv å fastslå hvor lyden kommer fra. Ta løfteren ut av drift og kontakt forhandleren.

Tilbehør

Løfteseler

Produktlinjen Handicare SystemRoMedic™ består av et bredt utvalg av funksjonelle og komfortable løfteseler av høy kvalitet som er tilpasset for alle typer løfting og for brukere med ulike behov. Løfteselene er tilgjengelige i flere materialer og størrelser fra XXS til XXL. Det finnes også spesialmodeller av løfteselene i størrelse XXXL og XXXXL for ekstremt store og tunge brukere. Alle modellene er sikre og svært lette å bruke.



Løftebøyler

SlingBar er en topunkts løftebøyle i aluminium som finnes i fire varianter med ulik bredde. Alle varianter av SlingBar har sikkerhetslåser som hindrer at remmene glir ut av løftebøylen, og alle varianter er beregnet på brukere med vekt opptil 300 kg.

For å få bedre plass i en løftesele når man bruker SlingBar topunkts løftebøyle, kan man bruke SlingBarSpreader M sidestenger som et tilbehør. SlingBarSpreader M åpner opp løfteselen og gir en mer tilbaketrent posisjon.



SlingBar XS art.nr.: 70200071

SlingBar S art.nr.: 70200001

SlingBar M art.nr.: 70200002

SlingBar L art.nr.: 70200003

SlingBarSpreader M art.nr.: 70200042

StretchBar, art.nr.: 70200006, og StretchoSling, art.nr.: 46502007, for løfting i liggende posisjon.

SlingBar RFL X4, art.nr.: 70200017, er en firepunkts løftebøyle som er designet for å gi mer plass i selen, f.eks. for svært overvektige og/eller smertefølsomme brukere.

SwiftHook for løftebøyle, art.nr.: 70200008



Håndkontroll

Håndkontroll HB33-6, art.nr.: 70200089, med indikator for service, batteristatus og overbelastning.

Vekter

Charder MHS2500 brukes sammen med en stasjonær eller mobil løfter for å veie brukere.

Art.nr.: 70100002, Sikker arbeidsvekt: 300 kg

Art.nr.: 70200003, Sikker arbeidsvekt: 400 kg



Hjelpemidler for posisjonering

Produktlinjen Handicare SystemRoMedic™ inkluderer et bredt utvalg av funksjonelle, komfortable posisjoneringshjelpemidler av høy kvalitet. De kan tilpasses for ulike typer løfting og for brukere med ulike behov.

Vedlikehold

Det må utføres en grundig inspeksjon av løfteren minst en gang per år. Inspeksjonen må utføres av autorisert personale og i samsvar med Handicares servicemanual.

Reparasjoner og vedlikehold må bare utføres av autorisert personale som bruker originale reservedeler.



Brukte batterier skal leveres til nærmeste gjenvinningsstasjon. Brukte batterier kan også returneres til Handicare eller en Handicare-forhandler for gjenvinning.

Rengjøring/desinfeksjon

Om nødvendig rengjør løfteren med varmt vann eller en såpелøsning. Sjekk at hjulene er frie for smuss og hår. Bruk ikke rensedmidler som inneholder fenol eller klor, ettersom dette kan skade aluminiumet og plastmaterialene. Hvis du trenger å desinfisere produktet, bør du bruke 70 % etanol, 45 % isopropanol eller lignende.

Lagring og transport

Hvis løfteren ikke skal brukes på en stund eller f.eks. under transport, anbefaler vi at nødstopknappen trykkes inn.



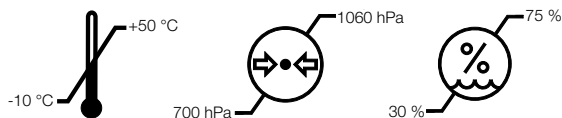





Løfteren bør transporteres og lagres ved en temperatur fra -10 °C til + 50 °C og i normal fuktighet, 30–75 %. Lufttrykket bør være mellom 700 og 1060 hPa. La løfteren nå romtemperatur før batteriene lades eller før den brukes.



Serviceavtaler

Handicare tilbyr serviceavtaler for vedlikehold og regelmessig testing av din mobile løfter. Kontakt din lokale Handicare-representant.

Symboler

	Eva400	Eva450/ Eva 600
	Les brukermanualen	
	Må ikke kastes sammen med husholdningsavfall	
	Produktet overholder kravene i direktivet om medisinsk utstyr, 93/42/EØF.	
	Type B grad av beskyttelse mot elektrisk sjokk	
	Enheten er beregnet for innendørs bruk	
		Klasse II , dobbeltisolert
		Oppfyller ISO 10535: 2006 med ANSI / AAMI ES 60601-1: 2005 og ISO 10535: 2006 med CSA C22.2
		Dette produktet er testet og godkjent med hensyn til sikkerhet på arbeidsplassen i samsvar med kravene i US Occupational Safety & Health Administration. " USA " står for oppfyllelse av kravene til amerikanske myndigheter, " C" for overholdelse kanadiske krav.
	Les alltid brukermanualen	

EMC

Dette utstyret/systemet må kun brukes av helsepersonale. Dette utstyret/systemet kan forårsake radiointerferens eller det kan føre til driftsavbrudd for utstyr i nærheten. Det kan være påkrevd å treffe tiltak mot dette, f.eks. å vende eller omplassere utstyret/systemet eller skjerme plasseringen.

Teknisk informasjon

	Eva400	Eva450	Eva600
Løfthastighet	34 mm/s uten belastning.		
Batterier	To 12V, 2,9 Ah ventilregulerende lukkede gelebatterier.		
Lader	Ekstern: Linak CH01 (9000368) Nett 100-240VAC (50/60 Hz). Maks 400mA	Intern: Inkludert kabel. Maks 400mA	
Motor (løftepilar)	DC 24V, 5 A. IP X4. ved maksimal løpende driftstid på 2 minutter, maks. 5 retningsendringer per minutt. Push: 6000N.	DC 24V, 10 A. IP X4. Driftstid: 10 % ved maksimal løpende driftstid på 2 minutter, maks. 5,5 retningsendringer per minutt. Push: 10 000 N.	
Motor (understell)	24V, 5 A, IP X4. Drifttid: 10% maksimal løpende drifttid på 2 minutter, maks 5 retningsendringer per minutt. Push: 3000N.	DC 24 V, 3 A. IP X4. Drifttid: 10 % maksimal løpende drifttid på 2 minutter, maks 5,5 retningsendringer per minutt. Push: 3000N.	
Lydnivå	Med last: opp: 43 dB(A) ned: 44 dB(A).	Med last: opp: 74,7 dB(A) ned: 52,6 dB(A).	
Materiale	Aluminum		
Nødsenkning	Mekanisk og elektrisk		
Hjul	Foran 100 mm, bakre 100mm		
Vekt	34 kg	39 kg	
IP klasse	IP X4		
Forventet levetid	10 år		
Trykkraft - knapper på håndkontrollen	4 N		
Rotasjonsdiameter	1340 mm		
Maxbelastning	180 kg	205 kg	270 kg

Medisinsk utstyr klasse I. Produktet overholder kravene i direktivet om medisinsk utstyr, 93/42/EØF.

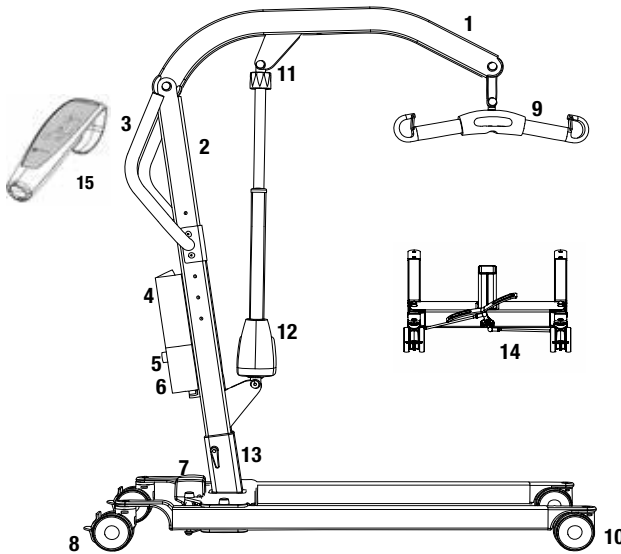

1. Løftearm
2. Løftemast
3. Skubbehåndtag
4. Batteri
5. Nødstop på kontrolboks
6. Styreboks
7. Motor til benspredning
8. Baghjul med bremse
9. Løfteåg med afkrogningsbeskyttelse
10. Forreste hjul
11. Nødsenkning (manuel)
12. Motor/aktuator til løftearm
13. Højdejustering af løftesøjle
14. Manuel benspredning (EM)
15. Håndbetjening

Den mobile løfter Eva er udviklet til at dække de fleste behov for en personløfter sammen med det rette løfteudrustning. Det er en personløfter, som kan klare både siddende og liggende løft. Eva er for en stor del fremstillet af aluminium, hvilket giver den en lav vægt i forhold til, hvad den kan løfte.

Sikkerhedskontrol

Visuel inspektion

Føretag regelmæssige funktionskontroller af løfteren. Kontroller, at materialet er helt og ikke udviser tegn på skader.

Før brug

Kontroller, at løfteren er monteret korrekt.

Kontroller fastgørelsen af løfteåget samt afkrogningsbeskyttelsens funktion.

Kontroller løfte- og benspredningsbevægelsen.

Kontroller, at aktuatoren er monteret korrekt.



Læs altid brugsvejledningen

Læs altid brugsvejledningen for alle hjælpemidler, som anvendes ved en forflytning.

Opbevar brugsvejledningen tilgængeligt for brugere af produktet.

Sørg for, at du altid har den korrekte version af brugsvejledningen.

Den seneste version kan downloades fra vores hjemmeside www.handicare.com.

Den mobile ståløfter må kun anvendes af personer, som er uddannede i håndteringen af ståløfteren.

Ståløfteren må under ingen omstændigheder modificeres.

Montering

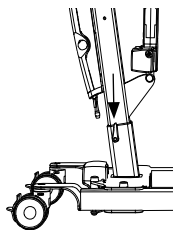

Kontroller, at samtlige dele er med:

Mast med løftearm, løftemotor samt løfteåg.
Understel med spredningsmotor og håndtag.
Styreboks samt batteri. Håndbetjening.
Brugsanvisning, opladningskabel.

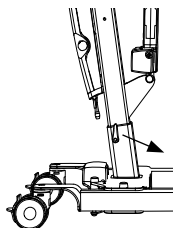

Lås hjulene på understellet. Placer masten på understellet.
Løftesøjlen har tre forskellige muligheder for indstilling af løftehøjde.

Sørg for at sikre løftesøjlen med håndtaget.



Eva450/Eva600: Placer batteriet i fæstet på styreboksen.

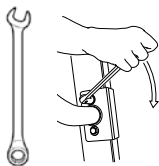

Monter skubbehåndtaget med to skruenøgler.

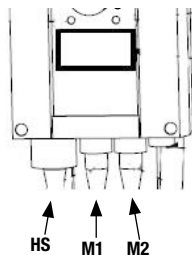

Tilslut kablerne: Kabel til håndbetjening i HS, kabel til løftemotoren på løftesøjlen i udtag M1 og kabel til benspredningsmotoren i udtag M2.

Frigør nødstopet, og foretag en endelig inspektion (se endelig inspektion).

Endelig inspektion

Kontroller, at der ikke ligger nogen dele tilbage i emballagen.
Efterse løfteren for at opdage eventuelle tegn på skader.
Kontroller alle fire hjul samt bremsen.
Efterse alle tilslutninger, skruer og bolte.

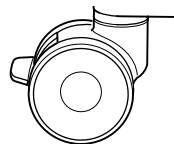

Kontroller, at nødstopfunktionen fungerer ved at trykke knappen ind og derefter trykke på op- eller ned-knappen. Hvis der ikke sker noget, så fungerer nødstopfunktionen.

Eva450/Eva600

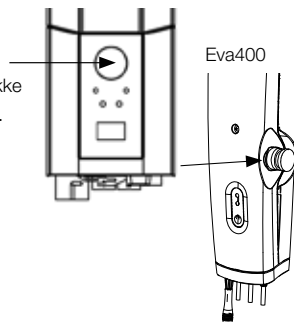

Tag håndbetjeningen, tryk på op-knappen, og køр løftearmen hele vejen op.
Tryk derefter på ned-knappen, og køр løftearmen hele vejen ned.
Test benspredningen. Tryk på knappen til benspredning, køр benene ud i yderste position, og tryk derefter på den anden knap for at køр dem ind i igen.

Test løfterens funktion ved at løfte en person (ikke brugeren) med godkendt løftesejl.
Kontroller samtidig, at nødsænknings fungerer med en person i løfteren, se kapitlet Nødsænkning.

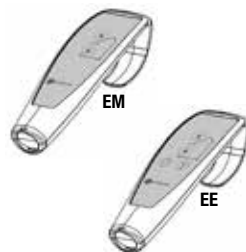

Hvis løfteren fungerer fejlfrit, tilslut opladeren, og kontroller, at opladningsampen lyser på kontrolboksen.

BEMÆRK!

Inden løfteren tages i brug første gang skal:

- den oplades i 4 timer. Se kapitlet Opladning af batteri.
- Serviceindikatoren i kontrolboksen nulstilles. Dette gøres ved at trykke samtidig på begge løfteknapper på håndbetjeningen og holde dem inde i 5 sekunder. Et lydsignal angiver, at serviceindikatoren er nulstillet.



Opbevar manualen tilgængeligt for brugere af produktet.

Eva450/Eva600



At anvende produktet

Vigtig information

- Løfteren skal monteres i overensstemmelse med de monteringsanvisninger, der følger med løfteren.
- Løfteren må kun anvendes indendørs og på plant underlag.
- Ved løft fra gulv skal baghjulene altid låses, for at løfteren ikke skal rulle ind i hovedet på brugeren. I øvrige tilfælde bør hjulene forblive ulåste, for at løfteren skal kunne justere sig efter brugerens tyngdepunkt.
- Løftetilbehøret skal være korrekt indstillet i forhold til brugerens behov og funktioner.
- Efterlad ikke brugeren alene under forflytningsmomentet. 
- Max. belastningen må under ingen omstændigheder overskrides. Se under afsnittet max. belastning.
- Flyt aldrig løfteren ved at trække i aktuatoren! 
Do not push
- Løfteren må ikke anvendes eller nedsænkes i vand. Gælder også brusebad.
- Løfteren må ikke efterlades eller opbevares i fugtige miljøer.
- Løfteren må ikke oplades i vådrum.
- For optimal funktion skal løfteren serviceres regelmæssigt. Se kapitlet Vedligehold.
- Garantien gælder kun, hvis reparationer eller ændringer udføres af autoriseret personale.
- Kontroller, at alt løftetilbehør hænger lodret og kan bevæges frit.

Max. belastning

Forskellige produkter i den sammensatte løfteenhed (løfter, ophængsbojle, løftesejl, vægt og eventuelt andet løftetilbehør) kan have forskellige tilladte max. belastninger. Det er altid den laveste tilladte max. belastning på det respektive produkt i den sammensatte løfteenhed, som styrer. Kontroller altid den tilladte max. belastning på løfter og løftetilbehør før brug, og kontakt forhandleren i tilfælde af spørgsmål.

Opladning af batteri

En tone ved brug af løfteren angiver, at batterierne skal oplades.
Oplad løfteren efter brug, så batteriet altid er fuldt opladet.
Lås løfterens hjul i forbindelse med opladning af batteriet.

Eva450/Eva600:

1. Opladningskablet sættes i stikkontakten og i stikket til opladningskablet. Symbolet for opladning vises på displayet.
2. Kontroller, at lamperne på kontrolboksen lyser. Det grønne LED-lys bekræfter, at opladeren optager strøm, og det gule LED-lys angiver, at batteriet oplades.
3. Opladningen afbrydes automatisk, når batteriet er fuldt opladet.

Vægmonteret oplader

1. Fjern batteripakken fra løfteren, og placer batteripakken i den vægmonterede oplader.
2. Kontroller, at LED-lyset på opladerens forside lyser.

Eva400

1. Slut opladeren til ladekablet, som kommer ud fra styreboksens underside.
2. Sæt opladeren til en stikkontakt (100-240 V AC).
3. Når laderen er tilsluttet, lyser lampen på styreboksen gult.

BEMÆRK!

Inden løfteren tages i brug første gang, skal den lades op i fire timer.
Oplad batterierne regelmæssigt for maksimal levetid. Vi anbefaler opladning hver dag, løfteren anvendes.
Nødstoppet skal deaktiveres inden opladning.

Eva450/Eva600: Batteriinformation på displayet

Batteristatus vises i fire trin:

Batteristatus 1: Ok. Batteriet skal ikke oplades (100 - 50 %).

Batteristatus 2: Batteriet bør oplades. (50 - 25 %)

Batteristatus 3: Batteriet skal oplades. (Mindre end 25 %) En tone høres ved tryk på knapperne ved denne batteristatus.

Batteristatus 4: Opladning af batteriet er påkrævet. (17V eller lavere) I denne tilstand fungerer løfteren ikke; det er kun muligt at sænke løftearmen. Der høres desuden en lyd, hvis en af knapperne trykkes ind i denne tilstand. Displayet skifter mellem de to symboler i 10 sekunder.

Batterisymbolet vises, når boksen er aktiv og til lukning (2 minutter efter brug).
Kun batteritypen BAJ1/BAJ2 kan anvendes.

Batteriniveauet måles i Volt. Det betyder, at det er muligt, at symbolet nogle gange kan veksle mellem Status et og to og tilbage igen.

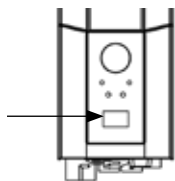

Eva400

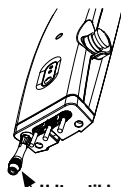

Udtag til ladekabel

LED -

angiver

opladning

LED - angiver

aktivering af

hånd-

betjeningen

Knap til

elektrisk

nødsænkning

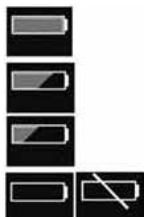



Udlæsning af serviceinformation

Grundlæggende serviceinformation kan udlæses på displayet. For at se informationen på displayet, holdes en af knapperne til løftearmen inde i et halvt sekund. Informationen vises i 30 sekunder, eller indtil andre knapper aktiveres.

- Antal foretagne retningsændringer
- Aktuatorens belastning (anvend ampere x sekunder under drift)
- Antal overbelastninger
- Antal dage siden sidste serviceeftersyn.

Håndbetjening

Hævning/sænkning af løftearmen

Markeringer på knapperne angiver retning.

Bevægelsen standser, så snart knapperne slippes.

Hvis løftearmen støder på en forhindring ved nedsænkning,

stopper løfteren. For at fortsætte nedsænkningen skal løftearmen

hæves et stykke ved hjælp af håndbetjeningen for derefter at kunne sænkes yderligere.

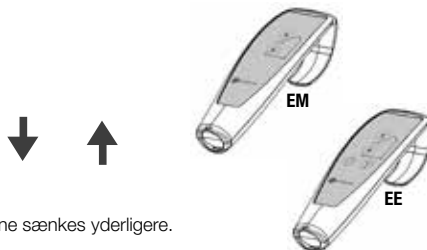

Elektrisk benspredning (EE)

Funktionen fremgår af symbolerne på knapperne på håndbetjeningen. Så snart knapperne slippes, standser løfterens bevægelse.

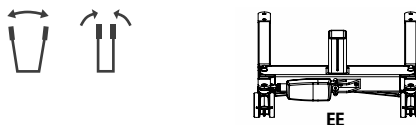

Manuel benspredning (EM)

Tryk den respektive pedal på bagsiden af løfteren ned for at sprede eller samle benene.

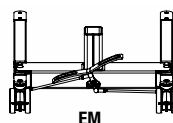

Udskiftning af batteri

Eva450/Eva600

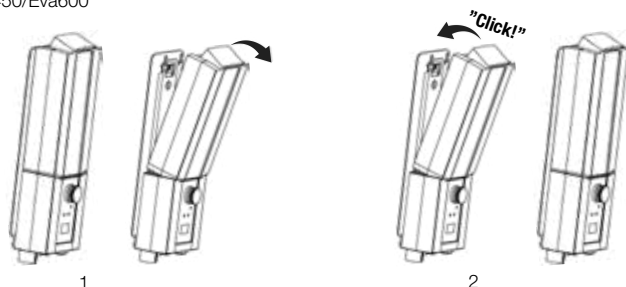

STOP

Nødstop

Nødstop

Tryk den røde nødstopknap på styreboksen ind.

Nulstilling

Vrid knappen i pilenes retning, til knappen popper ud.

Vi anbefaler, at nødstoppet trykkes ind, når løfteren ikke anvendes, så batteriet ikke aflades.

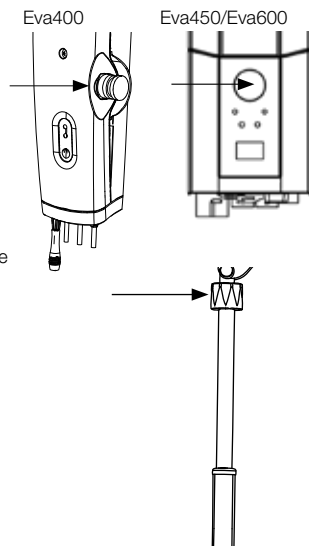

Nødsænkning

Manuel nødsænkning

Drej det runde plastikhjulster på aktuatoren med uret for mekanisk nødsænkning.

Elektrisk nødsænkning

Anvend nedknappen på styreboksen til elektrisk nødsænkning. Anvend et smalt redskab, f.eks. en kuglepen.

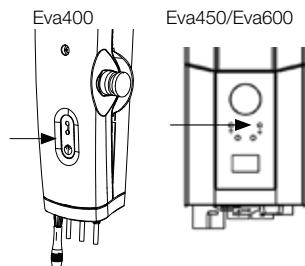

Dansk

Bremser

Låsning af hjulene

Bremser baghjulene ved at trykke bremsepedalen på hvert baghjul ned med foden.

Hjulene bør holdes ulåste ved løft af brugere, for at løfteren skal kunne justere sig efter brugerens tyngdepunkt.

Det eneste tidspunkt, hjulene skal låses, er ved løft fra gulv, hvor der ellers er risiko for, at løfteren ruller ind i brugerens hoved.



Låste hjul under løft øger risikoen for, at løfteren skal tippe.

Opløsning af hjulene

Lås hjulene op ved at trykke bremsepedalen opad med foden.

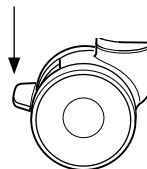

Fejlsøgning

Hvis løfte- eller bensepnedningsbevægelsen ikke fungerer, kontroller følgende

- At nødstoppet ikke er trykket ind
- At samtlige kabler er korrekt tilsluttede og ordentligt trykket ind. Træk stikkene ud, og sæt dem fast i igen.
- At batteriet ikke er under opladning.
- At batteriet er opladet.

Hvis løfteren ikke fungerer tilfredsstillende, kontakt din forhandler.

Hvis der høres mislyd

- Forsøg at fastslå, hvor lyden kommer fra. Tag løfteren ud af brug, og kontakt din forhandler.

Tilbehør

Løftesejl

I Handicares SystemRoMedic™ sortiment findes et bredt udvalg af funktionelle og bekvemme kvalitetsløftesejle, tilpassede forskellige typer af løft og til brugere med forskellige behov. Løftesejlene fås i flere forskellige materialer og i størrelser fra XXS til XXL. Der findes også særlige modeller af løftesejle i XXXL og XXXXL til ekstremt store og tunge brugere. Alle modeller er sikre og meget enkle at anvende.

Ophængsbøjler

SlingBar er en 2-punkts ophængsbøjle i aluminium, som findes i fire varianter med forskellige bredder. Alle varianter af SlingBar er forsynet med sikker afkrogningsbeskyttelser, som forhindrer, at løftestopperne/øjerner glider ud af ophængsbøjlen, og alle varianter kan anvendes med brugere, som vejer op til 300 kg.

Sidebøjlerne SlingBarSpreader M, som findes som tilbehør, anvendes til at skabe øget plads i et løftesejle, som anvendes sammen med en SlingBar 2-punkts ophængsbøjle.

SlingBarSpreader M åbner løftesejlet op og giver en mere tilbagelænet stilling.

SlingBar XS (250 mm) artikelnummer: 70200071

SlingBar S (350 mm) artikelnummer: 70200001

SlingBar M (450 mm) artikelnummer: 70200002

SlingBar L (600 mm) artikelnummer: 70200003

SlingBarSpreader M artikelnummer: 70200042

Sling bar RFL X4 er en 4-punkts ophængsbøjle, som er udviklet til at give mere plads i løftesejlet til f.eks. overvægtige og/eller smertefølsomme personer.

Artikelnummer: 70200017

SwiftHook, snapkobling til ophængsbøjle artikelnummer: 70200008

StretcherBar, artikelnummer: 70200006, og StretcherSling, artikelnummer: 46502007, til løft i liggende stilling.

Håndbetjening

Håndbetjening med service- og batteristatus samt overbelastningsindikator.

Håndbetjening HB33-6, artikelnummer: 70200089

Vægte

SystemRoMedics vægte Charder MHS2500 anvendes sammen med stationær eller mobil løfter til at veje brugere.

Artikelnummer: 70100002 (300 kg)

Artikelnummer: 70200003 (400 kg)

Positioneringshjælpemidler

I Handicares SystemRoMedic™ sortiment findes et bredt udvalg af funktionelle, bekvemme positioneringshjælpemidler af høj kvalitet, tilpassede forskellige typer forflytninger og til brugere med forskellige behov.

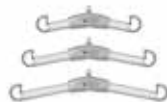

Vedligehold

Løfteren skal gennemgå et lovpligtigt eftersyn mindst en gang om året. Eftersynet udføres af autoriseret personale i overensstemmelse med Handicares servicemanual.

Reparation og vedligehold må kun udføres af autoriseret personale, som anvender originale reservedele.



Udtjente batterier afleveres til nærmeste genbrugsstation til genvinding.

De kan alternativt sendes til Handicare eller til en forhandler af Handicares produkter.

Rengøring

Rengør løfteren efter behov med varmt vand eller sæbeopløsning, og sørg for, at hjulene er fri for snavs og hår. Anvend ikke rengøringsmidler, som indeholder fenol eller klor, da det kan skade aluminiummet og plastikmaterialet. Ved behov for desinficering kan 70 % ethanol, 45 % isopropanol eller lignende anvendes.

Opbevaring og transport



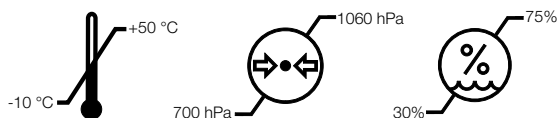





Hvis løfteren ikke skal anvendes i længere tid, f.eks. i forbindelse med transport, anbefaler vi, at nødstoppet trykkes ind. Løfteren bør transporteres og opbevares ved -10°C til $+50^{\circ}\text{C}$ samt ikke over normal luftfugtighed, 30 % - 75 %. Luftrykket skal ligge mellem 700 hPa og 1060 hPa. Lad løfteren opnå stuetemperatur, inden batterierne oplades, eller løfteren anvendes.



Serviceaftale

Ved Handicare kan der tegnes en serviceaftale, der inkl. det årlige lovpligtige eftersyn. Handicare Danmark for yderligere information.

Symboler

	Eva400	Eva450/ Eva 600
	Læs brugsanvisningen	
	Må ikke bortskaffes med husholdningsaffald	
	Produktet opfylder kravene i direktivet om medicinsk udstyr 93/42/EØF	
	Type B grad af beskyttelse mod elektrisk stød	
	Apparatet er beregnet til indendørs brug	
		Klasse II, dobbelt isolering
		Opfylder ISO 10535: 2006 med ANSI / AAMI ES 60601-1: 2005 og ISO 10535: 2006 med CSA - C22.2 Nr. 60601-1: 08
		Dette produkt er testet og godkendt med hensyn til sikkerhed på arbejdspladsen i overensstemmelse med kravene fastsat i US Occupational Safety & Health Administration. "USA" står for opfyldelsen af de krav amerikanske myndighederne, "C" for opfyldelse af canadiske krav.
	Læs altid brugsanvisningen	

EMC

Dette udstyr må kun anvendes af sygehuspersonale. Dette udstyr kan forårsage forstyrrelser på andet elektronisk udstyr i nærheden. Det kan blive nødvendigt at udføre begrænsende tiltag såsom at flytte eller afskærme udstyret.

Teknisk information

	Eva400	Eva450	Eva600
Løfthastighed	34 mm/s uden belastning.		
Batterier	To 12V, 2,9 Ah ventilregulerede lukkede blyakk. såkaldte gelbatterier.		
Lader	Ekstern: Linak CH01 (9000368) Mains: 100-240VAC (50/60 Hz). Max. 400mA	Intern: Inkluderet kabel. Max. 400mA	
Motor (løftesøjle)	DC 24V, 4,5 A. IPX4. Driftstid: 10 % maksimal løbende driftstid på 2 minutter, max 5 retningsændringer pr. minut. Push: 6000N.	DC 24V, 10 A. IP X4. Driftstid: 10% maksimal løbende driftstid på 2 minutter, max 5,5 retningsændringer pr. minut. 10 000N.	
Motor (understel)	DC 24V, 1,5A. IPX4. Driftstid: 10 % af maksimal løbende driftstid på 2 minutter, max 5 retningsændringer pr. minut. Push: 3000N.	DC 24 V, 3 A. IP X4. Driftstid: 10 % af maksimal løbende driftstid på 2 minutter, max 5,5 retningsændringer pr. minut. Push: 3000N.	
Lydniveau	Med belastning: op: 43 dB(A) ned: 44 dB(A).	Med belastning: op: 74,7 dB(A) ned: 52,6 dB(A).	
Materiale	Aluminum		
Nødsenkning	Mekanisk og elektrisk		
Hjul	foran 100 mm, bage 100mm		
Vægt	34 kg		39 kg
Beskyttelsesklasse	IP X4		
Forventet levetid	10 år		
Trykkraft håndbetjening	4 N		
Vendediameteren	1340 mm		
Max. belastning	180 kg	205 kg	270 kg

Medicinsk udstyr klasse I produkt. Produktet opfylder kravene i direktivet om medicinsk udstyr 93/42/EEF.

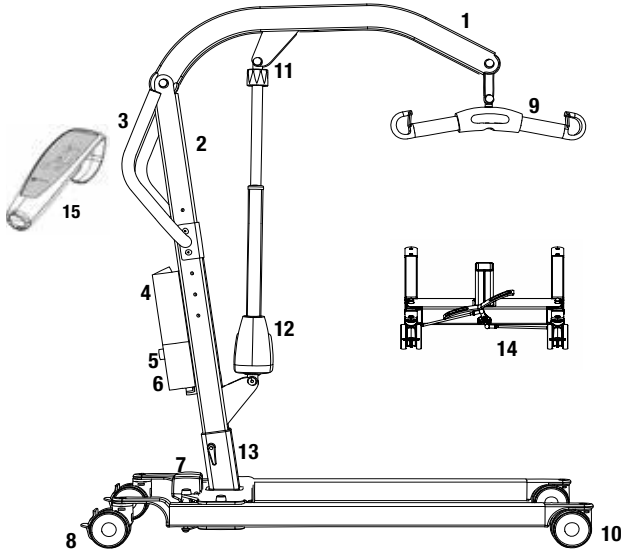

1. Nostovarsi
2. Nostopilari
3. Työntökahva
4. Akku
5. Häätäpysäytys
6. Ohjauskotelo
7. Alustan säätömoottori
8. Jarrulliset takapyörät
9. Turvakoukuilla varustettu nostokaari
10. Etupyörät
11. Häätälasku (manuaalinen)
12. Nostovarren moottori/säätölaite
13. Nostopilarin korkeussäätö
14. Alustan leveyden säätöpoljin (malli EM)
15. Käsiohjain

Siirrettävä nostin Eva kattaa useimmat henkilönostotarpeet, kun sitä käytetään oikeiden nostolisävarusteiden kanssa. Se on istuvien ja makaavien henkilöiden nostoon tarkoitettu henkilönostin. Eva on valmistettu suureksi osaksi alumiinista, minkä ansiosta se on nostokapasiteettiinsa nähden erittäin kevyt.



Varmista turvallisuus

Silmämääräinen tarkastus

Tarkasta nostimen toiminnot säännöllisesti. Varmista, ettei materiaalissa ole mitään vaurioita.

Ennen käyttöä

Tarkasta, että tuote on koottu oikein.

Tarkasta nostokaaren kiinnitys ja varmista, että turvakoukut toimivat oikein.

Tarkasta nostoliikkeen ja alustan säädön toiminta.

Tarkasta, että säätölaite on asennettu oikein.



Lue aina käyttöohje

Lue aina kaikkien siirrossa käytettävien apuvälineiden käyttöohjeet.

Säilytä käyttöohje tuotteen käyttäjien saatavilla.

Varmista aina, että sinulla on käyttöohjeen uusin versio.

Sen voi ladata kotisivuiltamme www.handicare.com.

Henkilöt, jotka eivät ole saaneet nostimen käyttöopastusta, eivät saa missään olosuhteissa käyttää nostinta.

Muutosten tekeminen alkuperäiseen tuotteeseen on ehdottomasti kielletty.

Kokoaminen

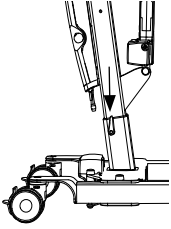

Tarkasta, että pakkauksessa on kaikki osat:

Nostopilari, nostovarsi, nostomoottori ja nostohenkari.

Alusta, alustan moottori ja lukituskahva.

Ohjausyksikkö jossa integroitu akkupaketti. Käsiohjain.

Käyttöohje, latauslaite tai -johto.

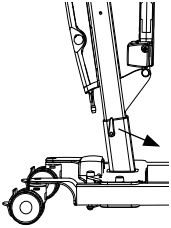

Lukitse alustan pyörät. Aseta nostopilari alustassa olevaan jalkaan.

Nostopilarissa on kolme kiinnitysreikää korkeuden säädöille.

Kiristä nostopilari lukituskahvalla huolella jalustaan.



Eva450/Eva600: Aseta akku paikalleen ohjauskoteloon.

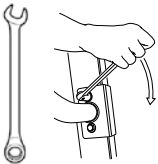

Asenna työntökahva mukana toimitetuilla ruuveilla, muttereilla, muovialuslevyillä ja suojahatuilla.

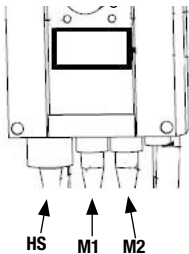

Liitä kaapelit: Käsiohjaimen kaapeli liitääntään HS, nostomoottorin kaapeli liitääntään M1 ja alustan säätömoottorin kaapeli liitääntään M2.

Vapauta hätäpysäytyspainike ja tee lopputarkastus (ks. kappale Lopputarkastus).

Lopputarkastus

Tarkasta, ettei pakkaukseen ole jäänyt mitään osia.

Tarkasta, ettei nostimessa ole merkkejä kulumisesta ja vauriosta.

Tarkasta kaikki neljä pyörää ja pyörien lukitukset.

Tarkasta kaikki liitännät, ruuvit ja pultit.

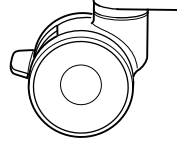

Tarkasta hätäpysäytyksen toiminta painamalla hätäpysäytyspainike alas ja painamalla sen jälkeen ylös- tai alas-painiketta. Jos mitään ei tapahdu, kun ylös- tai alas-painiketta painetaan, hätäpysäytys toimii oikein.

Ota käsiöhjain, paina ylös-painiketta ja käytä nostovarsi ylös asti. Paina sen jälkeen alas-painiketta ja käytä nostovarsi aivan alas asti.

Testaa alustan leveysäädön toiminta. Paina alustan leveyden säätöpainiketta levittääksesi alustan maksimileveyteen ja paina sen jälkeen toista painiketta kaventaaksesi alustaa.

Testaa nostimen toiminta nostamalla avustavaa henkilöä (ei käyttäjää) hyväksytyllä nostolinalla. Tarkasta samalla, että hätälaskutoiminto toimii nostin kuormattuna. Katso kappale Hätälasku.

Jos nostin toimii virheettömästi, kytke latauslaite ja tarkasta, että latausvalo palaa ohjauskotelossa.

HUOM!

Ennen nostimen ensimmäistä käyttökertaa:

- sitä täytyy ladata vähintään 4 tuntia. Katso kappale Akkujen lataaminen.
- ohjauskotelon huoltoaikaskuri on nollattava. Nollataksesi huoltoaikaskurin paina käsiöhjaimen nosto- ja laskupainikkeita yhtä aikaa 5 sekuntia. Äänimerkki ilmaisee, että ajastin on nollattu.

Säilytä käyttöohje tuotteen käyttäjien saatavilla.

Eva450/Eva600

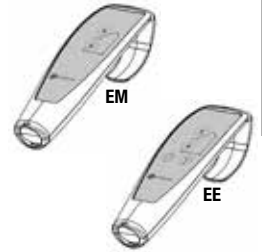
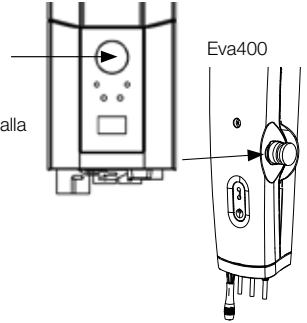

Eva450/Eva600



Käyttäminen tuote



Tärkeitä tietoja

- Nostin on koottava Handicaren toimittamien ohjeiden mukaisesti.
- Nostinta saa käyttää vain tasaisella lattialla.
- Nostin on tarkoitettu vain sisäkäyttöön.
- Nostolisävarusteiden on oltava potilaan tarpeiden ja toimintojen mukaan testattuja.
- Älä jätä nostettavaa yksin nostotilanteen missään vaiheessa. 
- Maksimikuormitusta ei saa missään tapauksessa ylittää. Tarkista maksimikuormitukset Teknisistä tiedoista sekä nostimen ja lisävarusteiden tarroista.
- Älä koskaan siirrä nostinta vetämällä moottorista! 
- Nostinta ei saa upottaa veteen eikä käyttää suihkussa tai muissa märissä tiloissa.
- Nostinta ei saa jättää/siirtää säilytettäväksi erittäin kosteaan ympäristöön.
- Nostinta ei saa ladata märässä huoneessa.
- Optimaalisen toiminnan varmistamiseksi nostin on tarkastettava säännöllisesti. Katso muut ohjeet kappaleesta Kunnossapito.
- Takuu on voimassa vain, jos tuotteen korjaukset tai muutokset tekee Handicaren valtuuttama henkilöstö.
- Muiden kuin hyväksytyjen nostolisävarusteiden käyttö voi aiheuttaa vaaratilanteen.

Maksimikuormitus

Samaan nostinyksikköön sisältyvien tuotteiden (nostomoottorin, nostokaaren, nostoliinjojen, vaakojen ja muiden nostovarusteiden) sallitut maksimikuormitukset voivat olla erilaiset. Se yksikköön sisältyvä tuote, jolla on alin sallittu maksimikuormitus, määrää aina koko asennetun yksikön sallitun maksimikuormituksen. Tarkasta aina ennen käyttöä nostimen ja nostovarusteiden sallitut maksimikuormitukset. Kysy tarvittaessa neuvoa jälleenmyyjältäsi.

Akkujen lataaminen

Nostimen käytön aikana kuuluva äänimerkki tarkoittaa, että akku on ladattava.

Lataa nostin käytön jälkeen varmistaaksesi, että akussa on aina täysi varaus.

Lukitse nostimen pyörät akun latauksen ajaksi.

Eva450/Eva600:

1. Liitä latauskaapeli verkkopistorasiaan ja latausliitäntään. Lataussymboli näkyy näytöllä.
2. Varmista, että ohjauskotelon lamput syttyvät. Vihreä LED ilmaisee, että latauslaite saa virtaa, ja keltainen LED ilmaisee, että akku latautuu.
3. Lataus pysähtyy automaattisesti, kun akussa on täysi varaus.

Seinälle asennettu latauslaite

1. Poista akkupaketti nostimesta ja aseta se seinälle kiinnitettyyn latauslaitteeseen.
2. Varmista, että latauslaitteen edessä oleva LED syttyy.

Eva400

1. Liitä laturi ohjauskaapelin alta tulevaan latauskaapeliin.
2. Liitä laturi pistorasiaan (100-240 V AC).
3. Kun laturi on liitetty, ohjauskotelon lamppuun syttyy keltainen valo.



HUOM!

Ennen nostimen käyttöönottoa sitä täytyy ladata vähintään 4 tuntia.

Lataa akut säännöllisesti varmistaaksesi, että ne kestävät mahdollisimman pitkään. Akut on suositeltavaa ladata nostimen jokaisena käyttöpäivänä.

Hätäpysäytyspainike ei saa olla alaspainettuna latauksen aikana.

Näytöllä esitettävät akkutiedot

Akun tyhjentyminen näytetään neljänä vaiheena:

Akun varaustila 1: Akku on ok, latausta ei tarvita (100–50 %).

Akun varaustila 2: Akku on ladattava. (50–25 %)

Akun varaustila 3: Akku on ladattava. (Alle 25 %) Äänimerkki saadaan painettaessa jotakin painiketta tässä varaustilassa.

Akun varaustila 4: Akku on ladattava. Tässä tilassa osa nostimen toiminnoista ei ole käytettävissä. Tässä akun varaustilassa vain nostovarren alas laskeminen on mahdollista. Äänimerkki kuuluu myös, kun ohjauspainike aktivoidaan (17V tai alempi). Symboli vaihtelee kahden kuvan välillä 10 sekunnin ajan.

Akkusymboli näytetään kotelon ollessa aktiivitona, kunnes virta katkeaa (2 minuutin kuluttua käytön jälkeen).

Myös muita akkutyyppejä kuin BAJ1/BAJ2 voidaan käyttää.

Akun varaustaso riippuu jännitetasosta. Tästä syystä akun varaus voi esimerkiksi vaihtua tasolta 1 tasolle 2 ja takaisin tasolle 1.

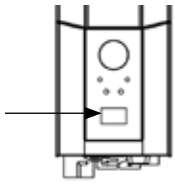

Eva400

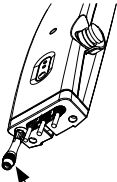

Laturi

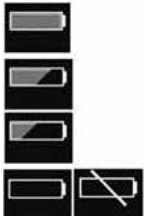



Huoltotietojen luku

Huollon perustiedot voidaan lukea näytöltä. Saadaksesi huoltotiedot näytölle paina nostovarren ylös-painiketta puoli sekuntia. Tiedot näytetään puolen minuutin ajan tai kunnes muita painikkeita käytetään.

- Tehdyt sykliit yhteensä
- Säätlaitteen käyttökuormitus (ampeertit x käyttöaika sekunteina)
- Ylikuormitusten kokonaismäärä
- Edellisestä huollosta kulunut aika päivissä/Huoltojen välinen aika päivissä

Käsiohjain

Nostovarren nostaminen/laskeminen

Symboli osoittaa liikesuunnan.

Liike lakkaa, kun painike vapautetaan.

Jos nostovarren eteen tulee laskettaessa este, nostin pysäyttää varren liikkeen välttämättä. Ennen kuin laskua voidaan jatkaa, on nostovartta ensin nostettava hieman käsiohjaimella.

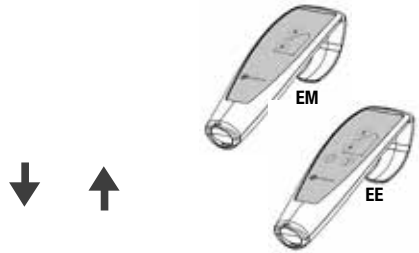

Alustan leveyden sähköinen säätö (malli EE)

Käsiohjaimen painikkeiden merkinnät osoittavat toiminnon.

Liike lakkaa, kun painikkeet vapautetaan.

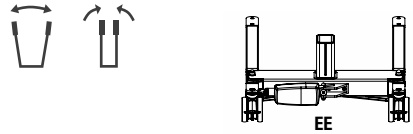

Alustan leveyden manuaalinen säätö (malli EM)

Paina vastaavaa nostimen takana olevaa poljinta levittääksesi ja kaventaaksesi alustaa.

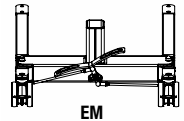

Akun vaihto

Eva450/Eva600

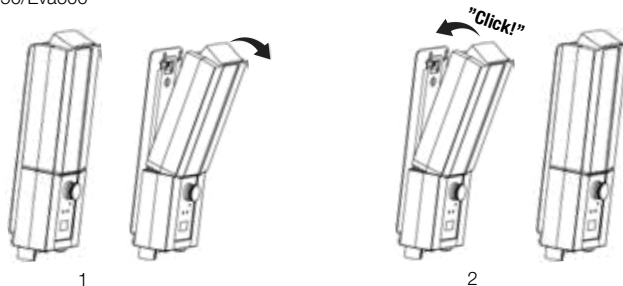

STOP

Hätäpysäytys

Hätäpysäytyksen aktivointi

Paina ohjauskotelossa oleva punainen hätäpysäytyspainike alas.

Palauttaminen

Kierrä painiketta nuolten osoittamaan suuntaan, kunnes painike ponnahtaa ylös.

Akun purkautumisen estämiseksi on suositeltavaa pitää hätäpysäytyspainike alaspainettuna, kun nostinta ei käytetä.

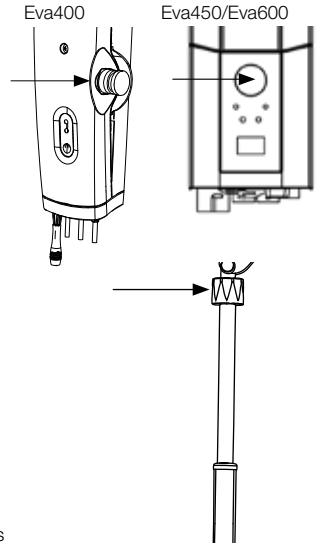

Hätälasku

Manuaalinen hätälasku

Kierrä säätölaitteen pyöreeä muovinuppia myötöpäivään laskeaksesi nostimen manuaalisesti.

Sähköinen hätälasku

Käytä ohjauskotelon alas-painiketta laskeaksesi nostimen alas sähköisesti.

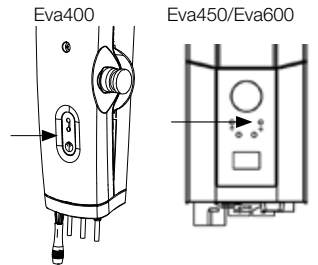

Jarrut

Pyörien lukitus

Lukitse takapyörät painamalla molempien takapyörien jarrupolkimet alas jalallasi.

Pyöriä ei saa lukita noston ajaksi, sillä nostimen on voitava säätää potilaan painopisteen mukaan.

Pyörät tulee lukita vain silloin, kun nosto tapahtuu lattialta; muussa tapauksessa on vaara, että nostin pääsee liikkumaan ja osumaan potilaan päähän.



Pyörien lukitseminen noston ajaksi lisää nostimen kaatumisvaaraa.

Pyörien lukituksen vapauttaminen

Vapauttaaksesi pyöräjarrut nosta jarrupolkimet ylös jalallasi.

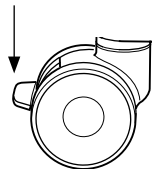

Vianetsintä

Jos nostimen säätö ei toimi, varmista

- Että hätäpysäytyspainiketta ei ole painettu alas.
- Että kaikki kaapelit on liitetty oikein ja kiinnitetty kunnolla. Vedä liitin irti ja paina se kunnolla kiinni.
- Että akun lataus ei ole käynnissä.
- Että akku on ladattu.

Jos nostin ei toimi kunnolla, ota yhteys jälleenmyyjään.

Jos laitteesta kuuluu häiriöääniä

- Yritä selvittää, mistä äänet tulevat. Poista nostin käytöstä ja ota yhteys jälleenmyyjään.

Lisävarusteet

Nostoliinat

Handicare SystemRoMedic™ -tuotesarjaan sisältyy laaja valikoima käytännöllisiä ja käyttömukavia nostoliinoja, jotka on sovitettu erilaisiin nostotilanteisiin ja käyttötarpeisiin. Saatavana on useista eri materiaalista valmistettuja nostoliinoja kokoina XXS–XXL. Saatavana on myös XXXL- ja XXXXL-kokoisia nostoliinamalleja erittäin isokokoisille ja painaville käyttäjille. Kaikki mallit ovat turvallisia ja erittäin helppokäyttöisiä.



Nostokaaret

SlingBar on alumiininen kaksipistenostokaari, jota on saatavana neljänä eri leveytenä. Kaikissa SlingBar-nostokaarissa on turvakoukut, jotka estävät nostoliinan lenkkejä irtaamasta nostokaaresta, ja kaikki kaaret on tarkoitettu enintään 300 kg painaville käyttäjille. Nostoliinan väljyyden lisäämiseksi SlingBar-kaksipistenostokaarta käytettäessä voidaan lisävarusteena käyttää SlingBarSpreader M -sivukaaria. SlingBarSpreader M -sivukaaret levittävät valjaita niin, että käyttäjä voi nojautua taaksepäin mukavampaan nostoasentoon.



SlingBar XS, tuotenro: 70200071

SlingBar S, tuotenro: 70200001

SlingBar M, tuotenro: 70200002

SlingBar L, tuotenro: 70200003

SlingBarSpreader M, tuotenro: 70200042

StretcherBar, tuotenro: 70200006, ja StretcherSling, tuotenro: 46502007, nostoon selinmakuaasennossa.

SlingBar RFL X4, tuotenro: 70200017, on nelipistekaari, jolla nostoliinoinhin saadaan lisää väljyyttä esimerkiksi ylipainoisia ja/tai kipuarkoja käyttäjiä nostettaessa.

SwiftHook-pikaliitin nostokaareen, tuotenro: 70200008



Käsiohjain

Käsiohjain HB33-6, tuotenro: 70200089, huoltotarpeen, akun varaustilan ja ylikuormituksen ilmaisimilla.

Vaa'at

Charder MHS2500 -vaakoja käytetään kiinteästi asennettujen tai siirrettävien nostimien kanssa käyttäjien punnitsemiseen.

Tuotenro: 70100002, SWL: 300 kg

Tuotenro: 70200003, SWL: 400 kg



Sijoittamisen apuvälineet

Handicaren SystemRoMedic™ -tuotesarja sisältää laajan valikoiman käytännöllisiä, helpokäyttöisiä ja korkealaatuisia sijoittamisen apuvälineitä, jotka voidaan sovittaa erilaisiin nostoihin ja käyttäjien tarpeisiin.

Kunnossapito

Nostin on tarkastettava huolellisesti vähintään kerran vuodessa. Tarkastuksen saa suorittaa vain valtuutettu henkilöstö ja tarkastuksessa on noudatettava Handicaren huoltokäsikirjan ohjeita.

Korjaukset ja huollot saa suorittaa vain valtuutettu henkilöstö ja korjauksessa saa käyttää vain alkuperäisiä varaosia.



Käytetyt akut toimitetaan kierrätettäviksi lähimpään kierrätyskeskukseen.

Ne voidaan palauttaa myös Handicarelle tai Handicaren tuotteiden jälleenmyyjälle kierrätettäviksi.

Puhdistus/desinfiointi

Puhdista nostin tarvittaessa lämpimällä vedellä tai saippualliuoksella ja tarkista, ettei pyöriin ole tarttunut likaa tai hiuksia.

Älä käytä fenolia tai klooria sisältäviä puhdistusaineita, sillä ne voivat vahingoittaa alumiini- ja muovimateriaaleja.

Desinfiointia tarvittaessa voidaan käyttää 70-prosenttista etanolia, 45-prosenttista isopropanolia tai vastaavaa.

Säilytys ja kuljetus

Jos nostinta ei käytetä pitkään aikaan, esim. kuljetuksen vuoksi, on suositeltavaa painaa hätäpysäytyspainike alas.

Nostinta on kuljetettava ja säilytettävä -10 °C–+50 °C lämpötilassa ja normaalissa 30 %–75 % ilmankosteudessa.



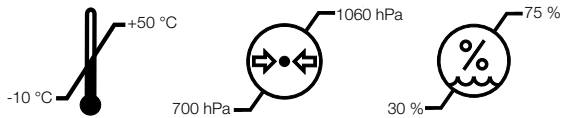





Ilmanpaineen on oltava 700–1060 hPa. Odota, kunnes nostin on saavuttanut huoneenlämpötilan, ennen kuin alat ladata akkuja ja käyttää nostinta.



Huoltosopimukset

Handicare tarjoaa mahdollisuuden solmia siirrettävän nostimesi huollon ja säännöllisen testauksen kattavan huoltosopimuksen. Ota yhteys paikalliseen Handicare-edustajaasi.

Symbolit

	Eva400	Eva450/ Eva 600
	Lue käyttöohje.	
	Ei saa hävittää talousjätteen mukana	
	Tuote täyttää lääkintälaitedirektiivin 93/42/ETY vaatimukset.	
	Tyyppi B suojan sähköiskuja vastaan	
	Laitte on tarkoitettu sisäkäyttöön	
		Luokka II Kaksoiseristystä
		Täyttää ISO 10535: 2006 ANSI / AAMI ES 60601-1: 2005 ja ISO 10535: 2006, CSA - C22.2 No. 60601-1: 08
		Tämä tuote on testattu ja hyväksytty osalta -turvallisuuteen mukaisesti esitettyjen vaatimusten US Occupational Safety & Health Administration . "US " tarkoittaa täyttymistä vaatimuksiin amerikkalaisen viranomaisten , "C" noudatettava Kanadan asettamia vaatimuksia.
	Lue aina käyttöohje.	

EMC

Tämä laite/järjestelmä on tarkoitettu ainoastaan terveydenhuollon ammattilaisten käyttöön. Tämä laite/järjestelmä voi aiheuttaa radiohäiriöitä tai häiritä lähellä olevien laitteiden toimintaa. Häiriöitä on tarvittaessa pyrittävä vähentämään siirtämällä laite/järjestelmä toiseen paikkaan tai toiseen asentoon tai suojaamalla sen sijoituspaikka.

Tekniset tiedot

	Eva400	Eva450	Eva600
Nostonopeus	34 mm/s ilman kuormaa.		
Akut	Kaksi 12V, 2,9 Ah venttiilisäätöistä suljettua lyijyakkuja. nk. geeliakkua.		
Laturi	Ulkoinen: Linak CH01 (9000368) Verkkovirta 100-240VAC (50/60 Hz). Maks 400mA	Sisäinen: Mukana kaapeli. Maks. 400mA	
Moottori (nostopilari)	DC 24V, 5 A. IP X4. Käyttöaika: 10 % kahden minuutin yhtäjaksoisestamaksimikäyttöajasta, maks 5 suunnanvaihtoa minuutissa. Työntövoima: 6000N.	DC 24V, 10 A. IP X4. Käyttöaika: 10% kahden minuutin yhtäjaksoisesta maksimikäyttöajasta, maks 5,5 suunnanvaihtoa minuutissa. Työntövoima: 10 000N.	
Moottori (alusta)	24V, 5 A, IP X4. Käyttöaika: 10 % kahden minuutin yhtäjaksoisesta maksimikäyttöajasta, maks. 5 suunnanvaihtoa minuutissa. Työntövoima: 3000N.	DC 24 V, 3 A. IP X4. Käyttöaika: 10 % kahden minuutin yhtäjaksoisesta maksimikäyttöajasta, maks. 5,5 suunnanvaihtoa minuutissa. Työntövoima: 3000N.	
Äänitaso	Kuormattuna: ylös: 43 dB(A) alas: 44 dB(A).	Kuormattuna: ylös: 74,7 dB(A) alas: 52,6 dB(A).	
Materiaali	Alumiini		
Hätälasku	Manuaalinen ja sähköinen		
Pyörät	Edessä 100 mm, takana 100mm		
Paino	34 kg		39 kg
Suojausluokka	IP X4		
Arvioitu kestoikä	10 vuotta		
Puristusvoima käsiohjaimen painikkeet	4 N		
Sorvaushalkaisija	1340 mm		
Suurin kuormitus	180 kg	205 kg	270 kg

Luokan I lääkinälaite. Tuote täyttää lääkinälaite-direktiivin 93/42/ETY vaatimukset.

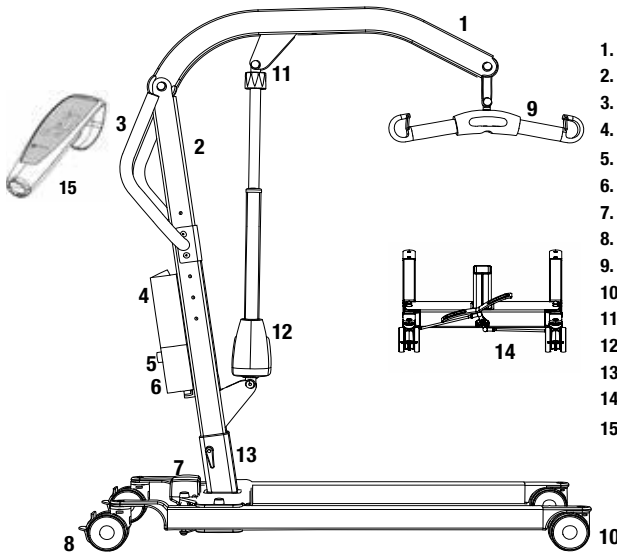

1. Hubarm
2. Hubsäule
3. Schiebegriff
4. Akkupack
5. Not-Aus-Taster an der Steuereinheit
6. Steuereinheit
7. Fahrgestellmotor zur Breitenverstellung
8. Hintere Laufrollen mit Feststellbremsen
9. Hehebügel mit Sicherheitshäkchen
10. Vordere Laufrollen
11. Notabsenkung (manuell)
12. Hubmotor mit Stellantrieb für Hubarm
13. Höhenverstellung der Hubsäule
14. Manuelle Breitenverstellung des Fahrgestells (EM)
15. Handbedienung

Eva ist ein mobiler Personenlifter für jede Transfersituation. In Verbindung mit dem entsprechenden Lifter- und Hebezubehör eignet sich Eva für Transfers im Sitzen und Liegen. Eva besteht größtenteils aus Aluminium und ist somit in Anbetracht der hohen Tragfähigkeit verhältnismäßig leicht.



Sicherheitsprüfung

Sichtprüfung

Unterziehen Sie den Lifter regelmäßig Sicherheitsprüfungen. Prüfen Sie das Material auf Unversehrtheit.

Vor der Benutzung

Prüfen Sie den Lifter auf korrekte Montage.

Prüfen Sie den Hehebügel auf korrekte Befestigung und die Sicherheitshäkchen auf Funktion.

Prüfen Sie die Hubbewegungen und die Breitenverstellung des Fahrgestells.

Prüfen Sie den Stellantrieb auf korrekte Montage.



Beachten Sie stets die Gebrauchsanweisung

Beachten Sie unbedingt die entsprechenden Gebrauchsanweisungen für sämtliche beim Transfer des Pflegebedürftigen verwendeten Hilfsmittel.

Bewahren Sie die Gebrauchsanweisung so auf, dass sie der Anwender des Produkts rasch zur Hand hat.

Vergewissern Sie sich, dass Sie stets über die aktuellste Version der Gebrauchsanweisung verfügen.

Die aktuellste Version steht auf unserer Website www.handicare.com zum Download bereit.

Personenlifter dürfen nur von Personen benutzt werden, die in der Handhabung des Gerätes geschult sind.

Der Lifter darf unter keinen Umständen modifiziert werden.

Montage

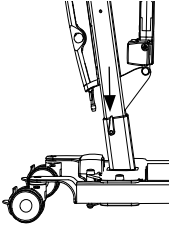

Prüfen Sie die Lieferung auf Vollständigkeit:

Hubsäule mit Hubarm, Hubmotor mit Stellantrieb für Hubarm sowie Hebebügel.

Fahrgestell mit Motor zur Breitenverstellung und Arretierungsschraube.

Steuereinheit mit Akkupack und Handbedienung

Gebrauchsanweisung, Ladekabel.

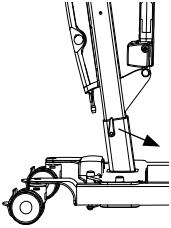

Stellen Sie die Feststellbremsen an den Laufrollen des Fahrgestells fest. Führen Sie die Hubsäule in den Rohrstützen des Fahrgestells ein. Die Hubsäule bietet drei verschiedene Möglichkeiten zur Verstellung der Hubhöhe.

Sichern Sie die Hubsäule mit der Arretierungsschraube.



Eva450/Eva600: Setzen Sie den Akkupack in die Halterung an der Steuereinheit ein.

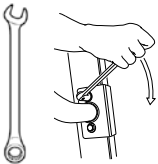

Befestigen Sie den Schiebegriff mittels zwei Schraubenschlüsseln.

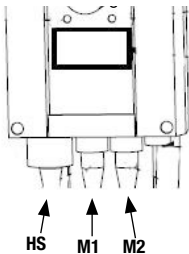

Schließen Sie die Kabel an: Das Kabel der Handbedienung an den Anschluss HS, das Kabel des Hubmotors an den Anschluss M1 und das Kabel des Fahrgestellmotors zur Breitenverstellung an den Anschluss M2.

Deaktivieren Sie die Not-Aus-Funktion und führen Sie die Inbetriebnahmeprüfung durch (siehe „Inbetriebnahmeprüfung“).

Inbetriebnahmeprüfung

Vergewissern Sie sich, dass keine Teile in der Verpackung zurückbleiben.
Untersuchen Sie den Lifter auf eventuelle Anzeichen von Schäden.
Prüfen Sie alle vier Laufrollen und die Feststellbremsen.
Prüfen Sie sämtliche Anschlüsse, Schrauben und Bolzen.

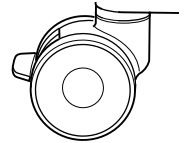

Prüfen Sie die Not-Aus-Funktion, indem Sie zuerst den Not-Aus-Taster und dann die Aufwärts- und Abwärtstasten drücken. Wenn sich nichts bewegt, ist die Not-Aus-Funktion in Ordnung.

Eva450/Eva600

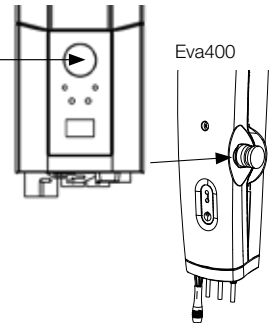

Drücken Sie die Aufwärtstaste an der Handbedienung und fahren Sie den Hubarm ganz hoch. Drücken Sie dann die Abwärtstaste und fahren Sie den Hubarm ganz nach unten.

Prüfen Sie die Breitenverstellung des Fahrgestells: Drücken Sie die Taste zur Verbreiterung und dann die Taste zur Verengung des Fahrgestells jeweils bis zum Anschlag.

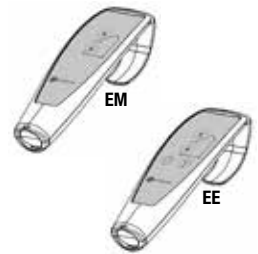

Prüfen Sie die Funktion des Lifters, indem Sie eine Person (nicht den Pflegebedürftigen) mit einem zugelassenen Hebegurt anheben. Prüfen Sie zugleich die Funktion der Notabsenkung mit einer Person im Lifter, siehe „Notabsenkung“.

Wenn der Lifter einwandfrei funktioniert, schließen Sie das Ladegerät an und prüfen Sie, ob das LED-Lämpchen für den Ladevorgang an der Steuereinheit leuchtet.

HINWEIS!

Vor der ersten Inbetriebnahme des Lifters muss:

- der Akkupack 4 Stunden aufgeladen werden. Siehe „Aufladen des Akkupacks“.
- die Serviceleuchte an der Steuereinheit zurückgesetzt werden. Hierzu drücken Sie gleichzeitig die Aufwärts- und die Abwärtstaste an der Handbedienung und halten Sie diese 5 Sekunden lang gedrückt. Ein akustisches Signal zeigt an, dass die Serviceleuchte zurückgesetzt wurde.



Bewahren Sie die Gebrauchsanweisung so auf, dass sie der Anwender des Produkts rasch zur Hand hat.

Eva450/Eva600



Anwendung des Produkts

Wichtige Hinweise

- Der Lifter ist entsprechend der beiliegenden Montageanleitung zu montieren.
- Der Lifter darf nur auf ebenem Fußboden im Innenbereich verwendet werden.
- Beim Heben vom Fußboden müssen die Bremsen der hinteren Laufrollen festgestellt sein. Dies verhindert eine Kollision des Lifters mit dem Pflegebedürftigen. In anderen Fällen sollten die Laufrollen ungebremst bleiben. Dadurch kann sich der Lifter auf den Schwerpunkt des Pflegebedürftigen einstellen.
- Lifter- und Hebezubehör muss an die Bedürfnisse und Fähigkeiten des Pflegebedürftigen angepasst sein.
- Bleiben Sie während des Transfers beim Pflegebedürftigen. 
- Die maximal zulässige Belastung darf unter keinen Umständen überschritten werden. Siehe auch „Maximal zulässige Belastung“.
- Beim Umstellen des Lifters niemals am Stellantrieb des Hubmotors ziehen! 
- Der Lifter darf nicht in Wasser getaucht oder verwendet werden, auch nicht in der Dusche.
- Der Lifter darf nicht in Feucht- und Nassräumen verbleiben oder aufbewahrt werden.
- Der Lifter darf nicht in Feuchträumen aufgeladen werden.
- Für optimale Funktion ist der Lifter regelmäßig zu überprüfen. Siehe „Wartung“.
- Die Garantie gilt nur, wenn Reparaturen oder Änderungen von hierzu befugtem Personal ausgeführt werden.
- Die Verwendung von anderem Zubehör als dem hier empfohlenen Lifter- und Hebezubehör ist mit Risiko verbunden.
- Vergewissern Sie sich, dass sämtliches Zubehör senkrecht hängt und Bewegungsfreiheit haben.

Max. zulässige Belastung

Die einzelnen Komponenten innerhalb des zusammengebauten Liftersystems (Lifter, Hebebügel, Hebegurt, Waage und evtl. anderes Zubehör) können unterschiedliche maximal zulässige Belastungen aufweisen. Das zusammengebaute Liftersystem darf jedoch nie höher als mit dem Gewicht belastet werden, das für die Komponente mit der geringsten Belastung zulässig ist. Bevor Sie Lifter und Zubehör verwenden, prüfen Sie immer die maximal zulässige Belastung aller Komponenten. Bei Fragen wenden Sie sich bitte an Ihren Fachberater für SystemRoMedic™.

Aufladen des Akkupacks

Ein akustischer Alarm bei der Benutzung des Lifters zeigt an, dass der Akkupack aufgeladen werden muss. Laden Sie immer den Lifter nach Gebrauch. Dies stellt sicher, dass der Akkupack stets vollgeladen ist. Während des Ladevorgangs müssen die Laufrollen des Lifters festgestellt sein.

Eva450/Eva600:

1. Schließen Sie das Ladekabel an eine Stromsteckdose sowie in den Ladekabelanschluss an der Steuereinheit an. Am Anzeigefeld leuchtet diese Ladeanzeige auf:
2. Prüfen Sie, ob die LED-Lämpchen an der Steuereinheit leuchten. Das grüne LED-Lämpchen zeigt an, dass das Ladegerät Strom aufnimmt, und das gelbe, dass der Akkupack aufgeladen wird.
3. Der Ladevorgang wird automatisch abgeschaltet, wenn der Akkupack vollgeladen ist.

Ladegerät für Wandmontage

1. Nehmen Sie den Akkupack aus der Halterung am Lifter und setzen Sie ihn in das an der Wand montierte Ladegerät.
2. Prüfen Sie, ob das LED-Lämpchen an der Vorderseite des Ladegerätes leuchtet.

Eva400

1. Schließen Sie das Ladegerät an das von der Unterseite der Steuereinheit kommende Kabel an.
2. Schließen Sie das Ladegerät an eine Steckdose mit 100 – 240 V AC an.
3. Bei angeschlossenem Ladegerät leuchtet das LED-Lämpchen an der Steuereinheit gelb.

Hinweis!

Vor der ersten Inbetriebnahme des Lifters muss der Akkupack 4 Stunden aufgeladen werden. Laden Sie die Akkus regelmäßig für maximale Lebensdauer. Wir empfehlen das Aufladen der Akkus nach jedem Nutzungstag. Vor dem Aufladen muss die Not-Aus-Funktion deaktiviert werden.

Eva450/Eva600: Information im Anzeigefeld über Akkukapazität

Die Akkukapazität wird in vier Stufen angezeigt:

Akkustatus 1: . In Ordnung, keine Aufladung erforderlich (100 – 50 % Akkukapazität).

Akkustatus 2: Aufladung empfehlenswert (50 – 25 %).

Akkustatus 3: Aufladung erforderlich (weniger als 25 %). Bei diesem Akkustatus ertönt bei jedem Tastendruck ein akustischer Alarm.

Akkustatus 4: Aufladung unbedingt erforderlich. Bis auf die Absenkung des Hubarms sind bei diesem Akkustatus sämtliche Bewegungen des Hubarms außer Funktion. Zudem ertönt (bei 17 V oder weniger) bei jedem Tastendruck ein akustischer Alarm. Am Anzeigefeld leuchten 10 Sekunden lang diese zwei Symbole abwechselnd auf.

Die Akkustatusanzeige leuchtet auf, wenn die Steuereinheit aktiv ist und bis zur Abschaltung (2 Minuten nach der Benutzung).

Nur Akkumodule vom Typ BAJ1/BAJ2 verwenden.

Die Akkukapazität wird in Relation zur Akkuspannung gemessen. Dadurch kann es vorkommen, dass das Symbol zwischen Akkustatus 1 und 2 hin und her wechselt.

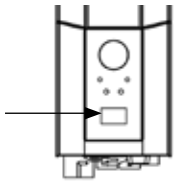

Eva400

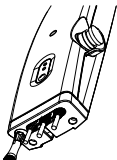

Anschluss für Ladekabel



Taste: elektrische Notabsenkung

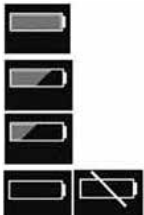



Serviceanzeige

Im Anzeigefeld können grundlegende Serviceinformationen angezeigt werden. Durch eine halbe Sekunde langes Drücken einer der Tasten für den Hubarm werden die Informationen angezeigt. Die Informationen werden 30 Sekunden oder bis zum Drücken einer anderen Taste angezeigt.

- Anzahl durchgeführter Transfers (Hubzyklen)
- Belastung des Stellantriebs während des Betriebs (in Amperesekunden)
- Anzahl der Überlastungen
- Tage seit der letzten Servicemaßnahme

Handbedienung

Heben/Senken des Hubarms

Die Kennzeichnung der Tasten gibt die Richtung an.

Die Bewegung stoppt, wenn die Taste losgelassen wird.

Falls der Hubarm beim Absenken auf ein Hindernis trifft, bleibt der Lifter stehen. Um das Absenken fortsetzen zu können,

muss der Hubarm zuerst ein wenig mittels der Handbedienung angehoben werden. Jetzt kann das Absenken fortgesetzt werden.

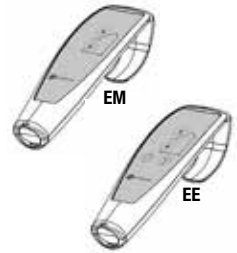

Elektrische Breitenverstellung des Fahrgestells (Ausführung EE)

Die Kennzeichnung der Tasten gibt die Funktion an.

Die Bewegung stoppt, wenn die Taste losgelassen wird.

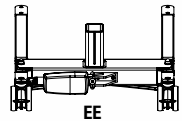

Manuelle Breitenverstellung des Fahrgestells (Ausführung EM)

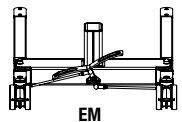

Zum Verstellen des Abstandes zwischen den Schenkeln des Fahrgestells drücken Sie das entsprechende Pedal an der Rückseite des Lifters mit dem Fuß nach unten.

Auswechseln des Akkus

Eva450/Eva600

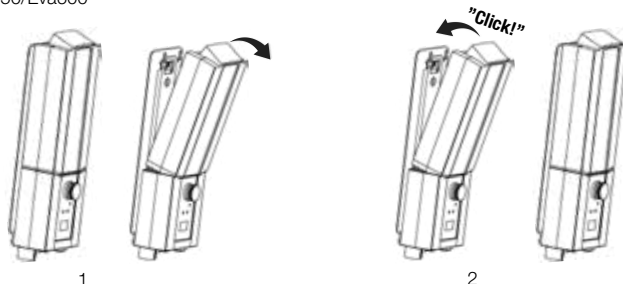

STOP Not-Aus

Not-Aus

Drücken Sie den roten Not-Aus-Taster an der Steuereinheit.

Zurücksetzen

Drehen Sie den roten Not-Aus-Taster in Pfeilrichtung bis er entriegelt.

Zur Vermeidung von Akkuentladung empfehlen wir, den Not-Aus-Taster bei Nichtbenutzung des Lifters gedrückt zu lassen. Zum Aufladen den Taster wieder entriegeln.

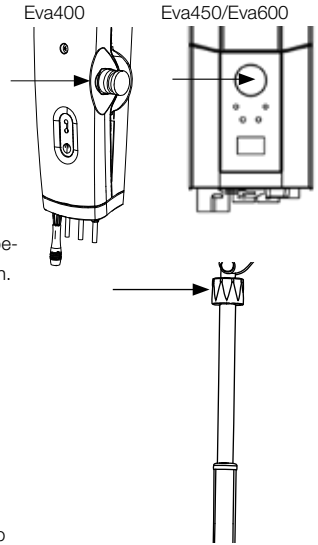

Notabsenkung

Manuelle Notabsenkung

Zur manuellen Notabsenkung drehen Sie die runde Kunststoffhülse am Stellantrieb im Uhrzeigersinn (Pfeilrichtung). im Uhrzeigersinn in Pfeilrichtung. Nehmen Sie einen schmalen Gegenstand, z. B. einen Stift oder Kugelschreiber, zur Hilfe.

Elektrische Notabsenkung

Zur elektrischen Notabsenkung drücken Sie die Abwärtstaste an der Steuereinheit.

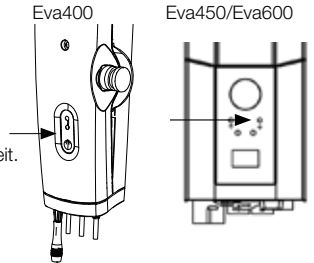

Feststellbremsen

Feststellen der Laufrollen

Zum Feststellen der hinteren Laufrollen drücken Sie das Bremspedal an der jeweiligen Laufrolle mit dem Fuß nach unten.

Beim Heben des Pflegebedürftigen sollten die Laufrollen ungebremst bleiben. Dadurch kann sich der Lifter auf den Schwerpunkt des Pflegebedürftigen einstellen.

Nur beim Heben vom Fußboden müssen die Bremsen der hinteren Laufrollen festgestellt sein. Dies verhindert eine Kollision des Lifters mit dem Pflegebedürftigen.

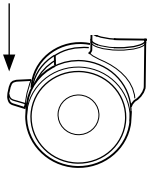

Festgestellte Laufrollen während des Hebevorgangs erhöhen die Kippgefahr.

Lösen der Feststellbremsen der Laufrollen

Zum Lösen der hinteren Laufrollen drücken Sie das Bremspedal an der jeweiligen Laufrolle mit dem Fuß nach oben.

Fehlersuche

Wenn die Bewegung des Hubarms oder die Breitenverstellung des Fahrgestells nicht funktioniert, prüfen Sie Folgendes:

- Der Not-Aus-Taster muss entriegelt sein.
- Sämtliche Kabel müssen korrekt angeschlossen und fest eingedrückt sein. Ziehen Sie die Stecker heraus und stecken Sie sie wieder fest ein.
- Der Ladevorgang darf nicht aktiv, das Ladekabel nicht angeschlossen sein.
- Der Akkupack muss aufgeladen sein.

Wenn der Lifter nicht zufriedenstellend funktioniert, wenden Sie sich bitte an Ihren Fachberater für SystemRoMedic™.

Ungewöhnliche Geräusche:

- Versuchen Sie die Geräusche zu orten. Setzen Sie den Lifter außer Betrieb und wenden Sie sich an Ihren Fachberater für SystemRoMedic™.

Zubehör

Hebegurte

SystemRoMedic™ von Handicare bietet ein breites Sortiment funktioneller, komfortabler und hochqualitativer Hebegurte und Hebetücher für die verschiedensten Hebeaufgaben und für Pflegebedürftige mit den unterschiedlichsten Bedürfnissen. Unsere Hebegurte sind in unterschiedlichen Materialien und in Größen von XXS bis XXL erhältlich. Für extrem Schwergewichtige eignen sich unsere Sondermodelle in den Größen XXXL und XXXXL. Sämtliche Modelle zeichnen sich durch hohe Sicherheit und leichte Handhabung aus.



Hehebügel

SlingBar ist ein Zweipunkthebebügel aus Aluminium. SlingBar ist in unterschiedlichen Ausführungen und in vier Breiten erhältlich. Alle Ausführungen sind mit Sicherheitshäkchen versehen, die das Herausrutschen der Hebeschlaufen aus dem Hehebügel zuverlässig verhindern. Sämtliche Ausführungen tragen ein Gewicht von 300 kg.

Für einen geräumigeren Hebegurt kann ein SlingBar Zweipunkthebebügel mit SlingBarSpreader M Seitenbügel (Zubehör) ergänzt werden.

SlingBarSpreader M Seitenbügel machen den Hebegurt offener und ermöglichen eine weiter zurückgelehnte Sitzposition.



SlingBar XS (250 mm), Artikelnummer 70200071

SlingBar S, (350 mm) Artikelnummer 70200001

SlingBar M, (450 mm) Artikelnummer 70200002

SlingBar L, (600 mm) Artikelnummer 70200003

SlingBarSpreader M, Artikelnummer 70200042

Der Vierpunkthebebügel Sling bar RFL X4 macht den Hebegurt geräumiger für beispielsweise Übergewichtige und/oder Schmerzempfindliche.

Artikelnummer 70200017

SwiftHook, Schnellkupplung für Hehebügel, Artikelnummer 70200008

StretcherBar, Artikelnummer 70200006, und StretcherSling, Artikelnummer 46502007, für Horizontaltransfers.

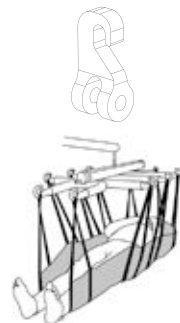

Handbedienung

Kabelgebundene Handbedienung mit Anzeigen für Servicefähigkeit, Akkustatus und Überlast

Hand control HB33-6, Artikelnummer 70200089

Waagen

Charder MHS2500 ist eine Waage im SystemRoMedic™. Es gibt zwei Ausführungen für stationäre und mobile Lifter zum Wiegen eines Pflegebedürftigen.

Artikelnummer 70100002 (300 kg)

Artikelnummer 70200003 (400 kg)



Positionierungshilfen

SystemRoMedic™ von Handicare bietet ein breites Sortiment funktioneller, komfortabler und hochqualitativer Positionierungshilfen für die verschiedensten Transferaufgaben und für Pflegebedürftige mit den unterschiedlichsten Bedürfnissen.

Wartung

Der Lifter ist mindestens einmal jährlich einer umfangreichen periodischen Überprüfung zu unterziehen. Periodische Überprüfungen sind von hierzu autorisiertem Servicepersonal anhand der Serviceanleitung von Handicare AB durchzuführen.

Reparatur- und Wartungsarbeiten dürfen nur von hierzu autorisiertem Servicepersonal unter Verwendung von Originalersatzteilen vorgenommen werden.



Verbrauchte Akkus und Batterien sind vorschriftsmäßig zu entsorgen; sie können auch an Handicare oder einen Vertragshändler von Handicare zurückzugeben werden.

Reinigung

Wischen Sie den Lifter bei Bedarf mit einem mit warmem Wasser oder Seifenlösung befeuchteten Tuch ab. Entfernen Sie Schmutz und Haare von den Laufrollen. Verwenden Sie keine phenol- oder chlorhaltigen Reinigungsmittel, da diese Aluminium und Kunststoffe angreifen können. Bei Bedarf ein Desinfektionsmittel aus 70%igem Ethylalkohol, 45%igem Isopropanol oder Ähnlichem verwenden.

Lagerung und Transport



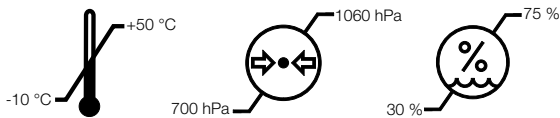





Wird der Lifter über längere Zeit nicht benutzt, z. B. bei Transport, empfiehlt es sich, die Not-Aus-Funktion zu aktivieren. Bei Transport und Lagerung des Lifters sollte die Temperatur bei -10 °C bis $+50\text{ °C}$, die Luftfeuchtigkeit bei 30 % bis 75 % und der Luftdruck bei 700 hPa bis 1060 hPa liegen. Der Lifter sollte Raumtemperatur haben, bevor Sie den Akkupack aufladen oder den Lifter verwenden.



Servicevertrag

Handicare bietet einen Servicevertrag für Wartung und periodische Überprüfungen Ihres mobilen Lifters an. Wenden Sie sich an Ihren Fachberater für SystemRoMedic™.

Symbole

	Eva400	Eva450/ Eva 600
	Beachten Sie die Gebrauchsanweisung.	
	Darf nicht mit dem Hausmüll entsorgt werden.	
	Das Produkt erfüllt die Anforderungen der Richtlinie 93/42/ EWG über Medizinprodukte.	
	Typ B, Schutzgrad gegen elektrischen Schlag	
	Nur für den Gebrauch in geschlossenen Räumen	
	Schutzklasse II, doppelte Isolierung	
	Erfüllt die Anforderungen der Normen ISO 10535:2006 und ANSI/AAMI ES 60601-1 :2005. Nach ISO 10535:2006 und CSA-C22.2 No. 60601-1:08 zertifiziert	
	Dieses Produkt wurde hinsichtlich Sicherheit und Gesundheitsschutz am Arbeitsplatz entsprechend der Anforderungen der US Occupational Safety and Health Administration getestet und zugelassen. „US“ steht für die Einhaltung der Anforderungen der US-amerikanischen und „C“ für die der kanadischen Behörden.	
	Beachten Sie stets die Gebrauchsanweisung	

Deutsch

EMV

Dieses Gerät darf nur von medizinischem Fachpersonal verwendet werden. Dieses Gerät kann Störungen bei benachbarten elektronischen Geräten hervorrufen. Begrenzende Maßnahmen können erforderlich sein, wie ein anderer Standort oder eine Abschirmung des Geräts.

Technische Informationen

	Eva400	Eva450	Eva600
Hubgeschwindigkeit	34 mm/s ohne Last		
Akkus	Akkupack mit 2 ventiltgeregelten, geschlossenen Blei-Gel-Akkus, 12 V, 2,9 Ah		
Ladegerät	Externes: Linak CH01 (9000368), Netzspannung 100 – 240 VAC (50/60 Hz), max. 400 mA	Integriertes: Einschließlich Netzkabel, max. 400 mA	
Hubmotor	DC 24 V, 5 A, IP X4. Einschaltdauer: 10 % oder max. 2 Minuten Dauerbetrieb, max. 5 Richtungsänderungen pro Minute. Push: 6000 N.	DC 24 V, 10 A, IP X4. Einschaltdauer: 10 % oder max. 2 Minuten Dauerbetrieb, max. 5,5 Richtungsänderungen pro Minute. Push: 10 000 N.	
Fahrgestellmotor	DC 24 V, 5 A, IP X4. Einschaltdauer: 10 % oder max. 2 Minuten Dauerbetrieb, max. 5 Richtungsänderungen pro Minute. Push: 3000 N.	DC 24 V, 3 A, IP X4. Einschaltdauer: 10 % oder max. 2 Minuten Dauerbetrieb, max. 5,5 Richtungsänderungen pro Minute. Push: 3000 N.	
Schallpegel	Mit Last beim Heben: 43 dB(A), beim Senken: 44 dB(A).	Mit Last beim Heben: 74,7 dB(A), beim Senken: 52,6 dB(A)	
Material	Aluminium		
Notabsenkung	Manuell und elektrisch		
Laufrollen	Vorne 100 mm, hinten 100 mm		
Gewicht	34 kg		39 kg
Schutzart	IP X4		
Zu erwartende	10 Jahre		
Druckkraft Tasten Handbedienung	4 N		
Wendedurchmesser	1340 mm		
Max. zulässige Belastung	180 kg	205 kg	270 kg

Medizinprodukt der Klasse I. Das Produkt erfüllt die Anforderungen der Richtlinie 93/42/ EWG über Medizinprodukte.

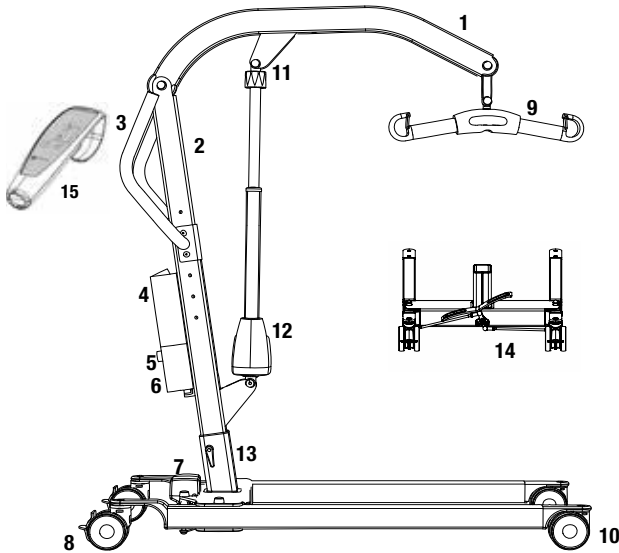

1. Tilarm
2. Mast
3. Handgreep
4. Accu
5. Noodstop
6. Bedieningsconsole
7. Motor voor instellen van onderbreedte (EE)
8. Achterzwenkwielen met remmen
9. Tiljuk met veiligheidsclip
10. Voorzwenkwielen
11. Nooddaalfunctie (handmatig)
12. Motor/hefstang voor tilarm
13. Hoogteaanpassing voor mast
14. Pedaal voor handmatig instellen van onderbreedte (EM)
15. Handbediening

De mobiele lift Eva is ontwikkeld om te voldoen aan de meeste tilbehoeften in combinatie met de juiste accessoires. Met deze lift kunnen zorgvrager in een zittende of liggende positie worden opgetild. De Eva is voornamelijk van aluminium gemaakt, waardoor deze relatief licht is gezien het gewicht dat kan worden getild.



Veiligheidscontrole

Visuele inspectie

Inspecteer de liftfuncties regelmatig. Controleer op mogelijke beschadigingen van het materiaal.

Voor gebruik

Zorg dat het product juist is gemonteerd.

Controleer de bevestiging van het tiljuk en de werking van de veiligheidsclip.

Controleer de lift en de beweging van de onderbreedte.

Controleer of de hefstang juist is geïnstalleerd.



Lees altijd de handleiding

Lees de instructies voor alle, bij verplaatsingen gebruikte hulpmaterialen.

Bewaar de handleiding zodat deze voor gebruikers van het product bij de hand is.

Zorg dat u altijd beschikt over de juiste versie van de handleiding.

U kunt de recentste versies van handleidingen downloaden via onze website, www.handicare.com.

De lift mag onder geen beding worden gebruikt door personen die geen instructies hebben gekregen over de bediening ervan.

Het is ten strengste verboden om het originele product aan te passen.

Montage

Controleer of alle onderdelen aanwezig zijn:

Mast met tilarm, liftmotor, draagbeugel, bedieningsconsole en accu.

Onderframe met motor en vergrendeling. Handbediening en snoer.

Instructies, oplaadkabel en netsnoer voor opladen.

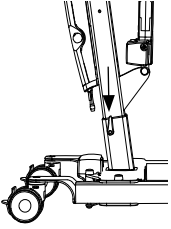

Plaats de mast in het onderframe. Er zijn drie mogelijkheden voor het aanpassen van de hoogte van de mast. Zet de mast vast met de vergrendeling.

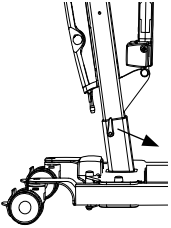

Eva450/Eva600: Plaats de accu in de houder in de bedieningsconsole.

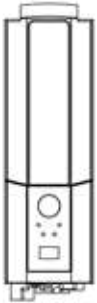

Bevestig de handgreep met twee moeren.

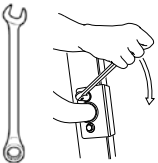

Sluit de kabels aan: de kabel voor de handbediening op uitgang HS, de kabel voor de liftmotor op uitgang M1 en de kabel voor de framemotor op uitgang M2.

Ontgrendel de noodstop en voer een afsluitende inspectie uit (zie Afsluitende inspectie).

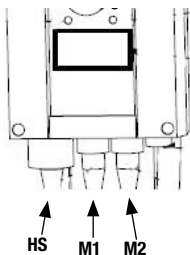

Afsluitende inspectie

Controleer of er geen onderdelen in de verpakking zijn achtergebleven.
Inspecteer de lift op tekenen van slijtage en beschadiging.
Controleer alle vier de zwenkwielen en zwenkwielvergrendelingen.
Controleer alle aansluitingen en bevestigingen zoals schroeven en bouten.

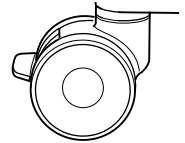

Controleer de werking van de noodstopknop door deze te activeren en vervolgens op de knop "omhoog" of "omlaag" te drukken. Als er niets gebeurt na het indrukken van de knop "omhoog" of "omlaag" werkt de noodstop naar behoren.

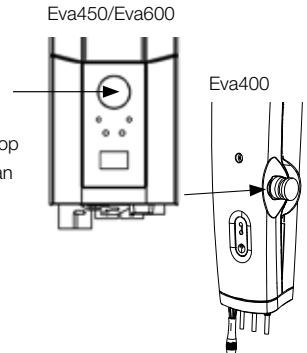

Pak de handbediening, druk op de knop omhoog en laat de tilarm helemaal "omhoog" gaan. Druk vervolgens op de knop "omlaag" en laat de lift helemaal omlaag gaan. Test de functie voor aanpassing van de onderbreedte door op de pedalen te duwen voor het breder en smaller maken van de onderbreedte.

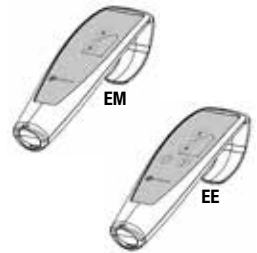

Test de werking van de lift door een persoon (geen zorgvrager) te tillen met een goedgekeurde tilband. Controleer daarbij de nooddaalfunctie met een persoon in de lift, (zie het gedeelte Nooddaalfunctie).

Als het hulpmiddel naar behoren werkt, sluit u de lader aan en controleert u of het oplaadlampje op het bedieningsconsole werkt.

N.B.!

Voordat de lift de eerste keer gebruikt wordt:

- moet deze ten minste 4 uur worden opgeladen. (Zie het gedeelte Accu opladen).
- de serviceteller van de bedieningsconsole moet worden gereset. Om de servicetellers te resetten, houdt u gedurende 5 seconden beide liftknoppen op de handbediening tegelijkertijd ingedrukt. Een audiosignaal geeft aan dat de teller is gereset.

Bewaar de handleiding zodat deze voor gebruikers van het product bij de hand is.

Eva450/Eva600



Het product gebruiken

Belangrijke informatie

- De lift moet gemonteerd worden conform de voorschriften zoals aangeleverd door Handicare.
- De lift mag alleen binnen worden gebruikt op een vlakke ondergrond.
- Bij het tillen vanaf de vloer moeten de achterwielen altijd vergrendeld zijn om de voorkomen dat de lift gaat rollen en in contact komt met het hoofd van de zorgvrager. In andere gevallen moeten de wielen niet vergrendeld worden, zodat de lift zichzelf kan uittijnen met het zwaartepunt van de zorgvrager.
- Tilaccessoires moeten eerst goed gemonteerd worden en worden getest op doelmatigheid voor de wensen en functionele mogelijkheden van de zorgvrager.
- Laat een zorgvrager tijdens het verplaatsen nooit zonder toezicht. 
- De maximale belasting mag onder geen beding worden overschreden. (Zie het gedeelte Technische informatie en het productlabel op de lift).
- Verplaats de lift nooit door aan het tiljuk te trekken! 
Do not push
- De lift mag niet worden gebruikt in het water, ook niet onder de douche.
- De lift mag niet worden achtergelaten/opgeslagen in een omgeving met een hoge luchtvochtigheid.
- De lift mag niet worden opgeladen in een vochtige ruimte.
- Voor een optimale werking moet de lift regelmatig worden geïnspecteerd. (Zie het gedeelte Onderhoud.)
- De garantie geldt alleen als reparaties of wijzigingen aan de lift zijn uitgevoerd door personeel dat daartoe door Handicare bevoegd is.
- Het gebruik van niet-goedgekeurde tilaccessoires kan gevaarlijk zijn.

Maximale belasting

Verschillende producten op het gemonteerde liftstelsel, zoals lift, tiljuk, tilband, weegschalen en andere accessoires, kunnen verschillende maximale belastingen hebben. De laagste maximale belasting die vermeld wordt op een van de respectievelijke producten is altijd bepalend voor de maximale belasting van het gehele systeem. Controleer altijd de markeringen van alle producten op de lift en neem contact op met Handicare bij eventuele vragen.

Accu opladen

Een toon bij het gebruik van de lift geeft aan dat de accu moet worden opgeladen.
Laadt de accu na gebruik van de lift op, zodat de accu altijd volledig is opgeladen.
Vergrendel de zwenkwielen tijdens het opladen van de accu.

Eva450/Eva600:

1. Verbind de oplaadkabel met een stopcontact en de laadkabelaansluiting. Het laadsymbool wordt op het display getoond.
2. Controleer of de lampjes op het bedieningsconsole gaan branden. Het groene lampje geeft aan dat de oplader stroom krijgt en het gele lampje geeft aan dat de batterij wordt opgeladen.
3. Het opladen stopt automatisch als de accu volledig is opgeladen.

Muurlader

1. Haal de accu uit de lift en plaats deze in de muurlader.
2. Controleer of het lampje op de voorkant van de oplader gaat branden.

Eva400

1. Sluit de oplader aan op de oplaadkabel die loopt vanaf de onderzijde van de bedieningsconsole.
2. Sluit de oplader aan op een stopcontact (100–240 V AC).
3. Wanneer de oplader is aangesloten, gaat op de bedieningsconsole een geel lampje branden.



N.B.!

Voordat de lift voor de eerste keer wordt gebruikt, moet deze ten minste 4 uur worden opgeladen.
Voor een maximale levensduur van de accu moet deze regelmatig worden opgeladen. Bij dagelijks gebruik van de lift bevelen wij dagelijks opladen aan.
De noodstop mag niet geactiveerd zijn tijdens het opladen.

Batterij-informatie op het display

Het batterijniveau wordt weergegeven in vier fases:

Batterijstatus 1: De batterij is in orde, opladen is niet nodig (100–50%).

Batterijstatus 2: De batterij moet worden opgeladen (50–25%).

Batterijstatus 3: De batterij moet worden opgeladen (minder dan 25%). Bij deze batterijstatus klinkt er een toon bij het indrukken van een knop.

Batterijstatus 4: De batterij moet worden opgeladen (bij 17 V of lager). Bij deze status functioneert de lift niet meer volledig. Bij batterijstatus 4 is het alleen mogelijk om de tilarm omlaag te brengen. Bovendien klinkt er een audiosignaal als een bedieningsknop wordt ingedrukt. Het symbool schakelt gedurende 10 seconden tussen de twee afbeeldingen.

Het batterijsymbool wordt weergegeven wanneer het kastje actief is, totdat deze uitgeschakeld wordt (2 minuten na gebruik). U kunt geen andere batterijtypes gebruiken dan BAJ1/BAJ2.

Het batterijniveau wordt gemeten aan de hand van de spanning. Dit betekent dat het mogelijk is dat de batterij bijvoorbeeld wisselt van status 1 naar status 2 en vervolgens weer terugschakelt naar status 1.

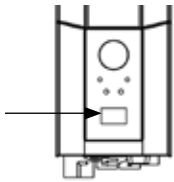

Eva400

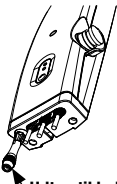

Udtag til ladekabel

LED -
angiver
opladning

LED - angiver
aktivering af
hånd-
betjeningen

Knap til
elektrisk
nødsænkning

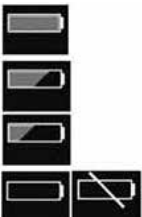



Aflesen van service-informatie

Basisinformatie voor servicedoeleinden kan worden afgelezen op het display. Houd de knop "Tilarm omhoog" een halve seconde ingedrukt om de service-informatie op het display weer te geven. De informatie wordt een halve minuut weergegeven of totdat er op een andere knop gedrukt wordt.

- Aantal uitgevoerde cycli
- Totale bediening van de hefstang (ampères x seconden in gebruik)
- Totale aantal keer overbelast
- Aantal dagen sinds laatste service/aantal dagen tussen servicemomenten

Handbediening

De tilarm omhoog/omlaag bewegen

Symbolen geven de richting van de beweging aan.

De beweging stopt zodra de knop wordt losgelaten.

Als de tilarm bij het omlaag brengen een obstakel tegenkomt, stopt de lift de beweging direct. Om door te gaan moet de tilarm eerst met de handbediening wat omhoog worden gebracht, waarna de arm weer omlaag kan worden gebracht.

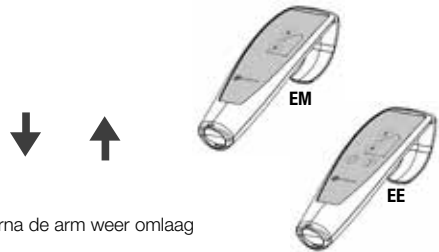

Elektrische aanpassing van de onderbreedte (EE)

De markeringen op de knoppen van de handbediening geven de functie aan.

De beweging stopt zodra de knoppen worden losgelaten.

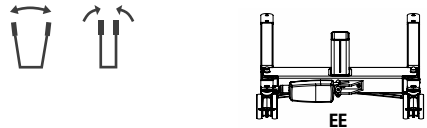

Handmatig instellen van onderbreedte (EM)

Duw de respectieve pedalen omlaag aan de achterzijde van de lift om het onderframe breder of smaller te maken.

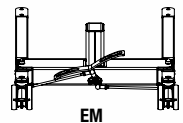

De accu verwisselen

Eva450/Eva600

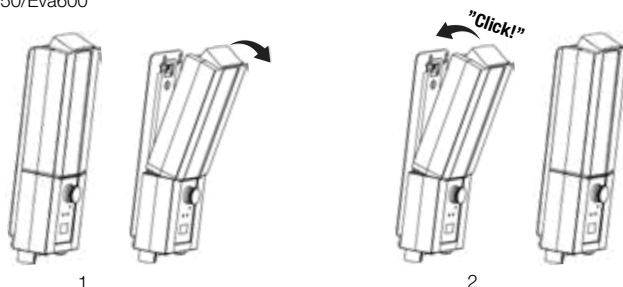

STOP Noodstop

Inschakelen van de noodstop

Druk op de rode noodstopknop op het bedieningsconsole.

Opnieuw instellen

Draai de knop in de richting van de pijlen totdat de knop naar buiten springt.

Om ontladen van de accu te voorkomen, wordt u aanbevolen de noodstopknop in te drukken wanneer de lift niet in gebruik is.

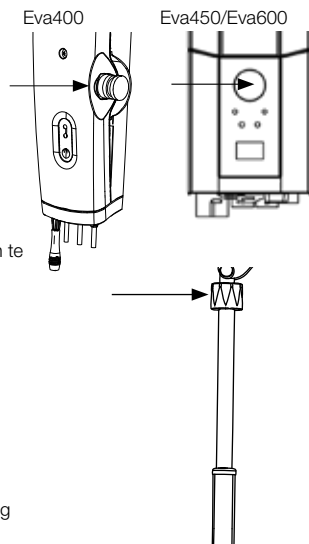

Handmatige Nooddaalfunctie

Handmatige nooddaalfunctie

Voor de handmatige nooddaalfunctie draait u de ronde plastic knop op de hefstang met de klok mee.

Elektrische nooddaalfunctie

Voor de elektrische nooddaalfunctie gebruikt u de knop omlaag op de bedieningsconsole.

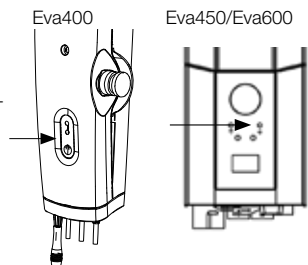

Remmen

De wielen vergrendelen

Vergrendel de achterwielen door de rempedalen op beide achterwielen omlaag te duwen met uw voet.

De wielen dienen niet vergrendeld te worden tijdens het tillen, zodat de lift zichzelf kan uitlijnen met het zwaartepunt van de zorgvrager.

De wielen moeten alleen vergrendeld worden bij tillen vanaf de vloer, anders bestaat de kans dat de lift gaat rollen en in aanraking komt met het hoofd van de zorgvrager.



Wanneer de wielen vergrendeld zijn, bestaat het risico dat de lift omvalt.

De wielen ontgrendelen

Om de wielen van de rem te halen, brengt u de rempedalen omhoog met uw voet.

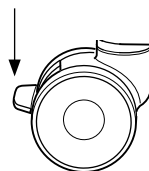

Foutopsporing

Controleer het volgende als de lift of de aanpassing van de onderbreedte niet kunnen worden geactiveerd:

- Controleer of de noodstopknop niet is ingedrukt.
- Zijn alle kabels correct en stevig aangesloten? Trek de stekker eruit en sluit deze weer goed aan.
- Controleer of de accu niet wordt opgeladen.
- Controleer of de accu is opgeladen.

Als de lift niet goed werkt neemt u contact op met uw leverancier.

Als de lift ongebruikelijke geluiden maakt:

- Probeer de bron van het geluid te achterhalen. Stel de lift buiten werking en neem contact op met uw leverancier.

Accessoires

Tilbanden

De SystemRoMedic™-lijn van Handicare heeft een groot aantal functionele en comfortabele tilbanden van hoge kwaliteit die aangepast zijn op verschillende tiltechnieken en voor zorgvragers met verschillende behoeften. De tilbanden zijn verkrijgbaar in verschillende materialen en maten, variërend van XXS tot XXL. Tevens zijn er speciale tilbanden in de maten XXXL en XXXXL voor extreem grote en zware zorgvragers. Alle modellen zijn veilig en zeer eenvoudig te gebruiken.



Tiljukken

SlingBar is een tweepunts tiljuk van aluminium, verkrijgbaar in drie uitvoeringen met verschillende breedtes. Alle uitvoeringen van SlingBar hebben veiligheidsgrendels die voorkomen dat de riemen van de tilband uit het tiljuk kruipen en alle uitvoeringen zijn voor zorgvragers met een gewicht van maximaal 300 kg. Om meer ruimte te krijgen in een tilband bij gebruik van het tweepunts tiljuk SlingBar, kunt u de zijbeugels SlingBarSpreader M gebruiken als accessoire. SlingBarSpreader M houdt de tilband open om een achterover leunende positie mogelijk te maken.



SlingBar XS artikelnr.: 70200071

SlingBar S artikelnr.: 70200001

SlingBar M artikelnr.: 70200002

SlingBar L artikelnr.: 70200003

SlingBarSpreader M artikelnr.: 70200042

StretcherBar artikelnr.: 70200006, en StretcherSling, artikelnr.: 46502007, voor tillen in een liggende positie.

Sling bar RFL X4, Artikelnr.: 70200017 is een vierpunts tiljuk ontworpen voor meer ruimte in de tilband, bijvoorbeeld voor zwaarlijvige en/of pijngevoelige zorgvragers.

SwiftHook voor tiljuk artikelnr.: 70200008



Handbediening

Handbediening HB33-6, artikelnr.: 70200089, met indicatie van werking, batterijstatus en overbelasting.

Weegschaal

Charder MHS2500 wordt gebruikt in combinatie met een stationaire of mobiele lift voor het wegen van gebruikers.

Artikelnr.: 70100002, max. belasting: 300 kg

Artikelnr.: 70200003, max. belasting: 400 kg



Hulpapparaten voor positionering

De SystemRoMedic™-lijn van Handicare heeft een groot aantal functionele en comfortabele hulpmiddelen van hoge kwaliteit voor positionering die kunnen worden aangepast voor verschillende tiltechnieken en voor zorgvragers met verschillende behoeften.

Onderhoud

De lift moet minimaal eenmaal per jaar grondig worden geïnspecteerd. De inspectie moet worden uitgevoerd door geautoriseerd personeel en conform de onderhoudshandleiding van Handicare.

Reparaties en onderhoud mogen alleen worden uitgevoerd door bevoegd personeel en als er gebruik gemaakt wordt van originele reserveonderdelen.



Oude accu's moeten worden ingeleverd bij een inzamelpunt.

Oude accu's kunnen tevens voor hergebruik worden afgegeven bij Handicare of bij een Handicare-dealer.

Reinigen/desinfecteren

Reinig de lift indien nodig met warm water of met een zeepoplossing en controleer of de zwenkwielen vrij zijn van vuil en haren. Gebruik geen schoonmaakmiddelen die fenol of chloor bevatten, omdat deze het aluminium en het plastic materiaal kunnen aantasten. Indien ontsmetting nodig is, kan 70% ethanol, 45% isopropanol of iets vergelijkbaar worden gebruikt.

Opslag en transport

Als de lift enige tijd niet wordt gebruikt, bijvoorbeeld bij het vervoeren, bevelen wij aan de noodstopknop in te drukken.



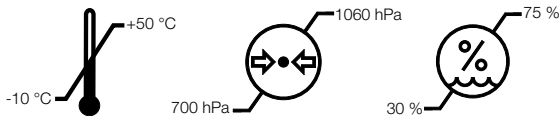





De lift moet worden getransporteerd en opgeslagen bij -10° tot $+50^{\circ}$ °C en bij een normale luchtvochtigheid van 30%–75%. De luchtdruk moet tussen de 700 en 1060 hPa liggen. Laat de lift eerst op kamertemperatuur komen voordat de accu wordt opgeladen of voordat de lift in gebruik genomen wordt.



Onderhoudscontracten

Handicare biedt een onderhoudscontract voor het onderhoud en regelmatig testen van uw mobiele lift. Neem contact op met uw lokale Handicare-vertegenwoordiger.

Symbolen

	Eva400	Eva450/ Eva 600
	Handleiding lezen	
	Mag niet worden weggegooid met huishoudelijk afval.	
	Dit product voldoet aan de vereisten van de richtlijn voor medische hulpmiddelen: 93/42/EEG.	
	Type B, volgens de beschermingsklasse tegen elektrische schokken.	
	Het apparaat is bedoeld voor gebruik binnenshuis.	
	Klasse II-apparaat	
	Voldoet aan ISO 10535 : 2006 ANSI / AAMI ES 60601-1: 2005 en ISO 10535: 2006 met CSA - C22.2 No. 60601-1: 08	
	Dit product is getest en goedgekeurd met betrekking tot de veiligheid op de werkplek in overeenstemming met de in de Amerikaanse Occupational Safety & Health Administration gestelde eisen . " VS" staat voor de vervulling van de eisen van amerikanka autoriteiten , "C" voor de Canadese voorschriften te voldoen .	
	Lees altijd handleiding.	

EMC

Deze uitrusting/dit systeem is bedoeld voor gebruik door professionele zorgverleners. Deze uitrusting/dit systeem kan radiostoring veroorzaken of de werking verstoren van nabijgelegen apparatuur. Om een dergelijke verstoring op te heffen, kan het nodig zijn de apparatuur/het systeem te draaien, te verplaatsen of de locatie ervan af te schermen.

Technische informatie

	Eva400	Eva450	Eva600
Tilsnelheid	34 mm/s zonder belasting.		
Accu's	Twee 12V, 2,9 Ah gesloten VRLA gel-accu's.		
Interne lader	Externe: Linak CH01 (9000368) Mains: 100-240VAC (50/60 Hz). Max. 400mA	Interne: Inclusief kabel Max. 400mA	
Motor (mast)	DC 24V, 4,5 A. IPX4. Bedrijfsduur: 10% bij maximaal continu besturing gedurende 2 minuten, maximaal 5 schakelcycli per minuut. Drukkracht: 6000N.	DC 24V, 10 A. IP X4. Bedrijfsduur: 10% bij maximaal continu besturing gedurende 2 minuten, maximaal 5,5 schakelcycli per minuut. Drukkracht: 10.000N.	
Motor (onderframe)	DC 24V, 1,5A. IPX4. Bedrijfsduur: 10% bij maximaal continu besturing gedurende 2 minuten, maximaal 5 schakelcycli per minuut. Drukkracht: 3000N.	DC 24 V, 3 A. IP X4.. Bedrijfsduur: 10% bij maximaal continu besturing gedurende 2 minuten, maximaal 5,5 schakelcycli per minuut. Drukkracht: 3.000N.	
Geluidsniveau	Met belasting: omhoog 43 dB(A) omlaag: 44 dB(A).	Met belasting: omhoog 74,7 dB(A) omlaag: 52,6 dB(A).	
Materiaal	Aluminum		
Nooddaalfunctie	Handmatig en elektrisch		
Zwenkwielen	Voor 100 mm, achter 100 mm		
Gewicht	34 kg		39 kg
IP-klasse	IP X4		
Verwachte levensduur	10 jaar		
Bedieningskrachten knoppen op handbediening	4 N		
Draaidiameter	1340 mm		
Maximale belasting	180 kg	205 kg	270 kg

Medisch hulpmiddel van Klasse I. Dit product voldoet aan de vereisten van de richtlijn voor medische hulpmiddelen: 93/42/EEG.

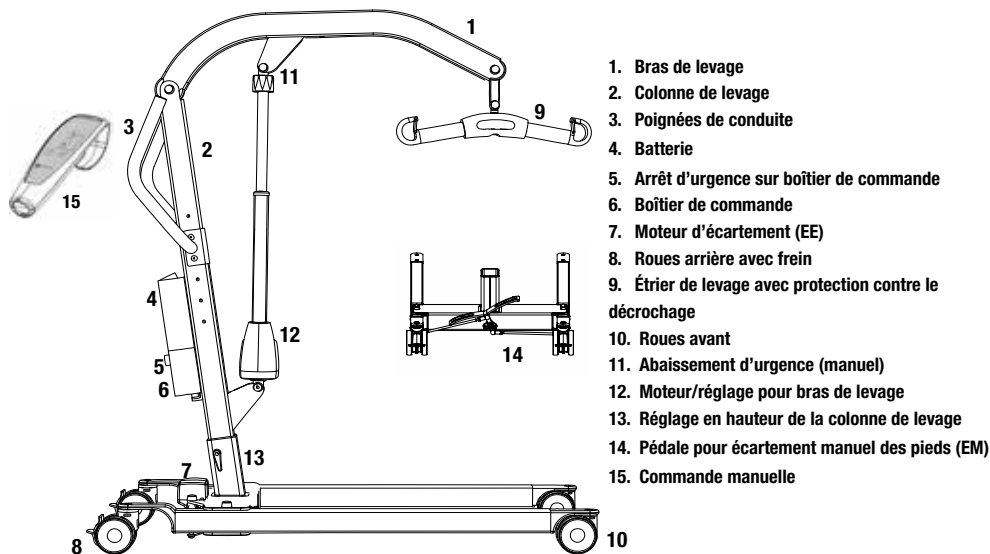

1. Bras de levage
2. Colonne de levage
3. Poignées de conduite
4. Batterie
5. Arrêt d'urgence sur boîtier de commande
6. Boîtier de commande
7. Moteur d'écartement (EE)
8. Roues arrière avec frein
9. Étrier de levage avec protection contre le décrochage
10. Roues avant
11. Abaissement d'urgence (manuel)
12. Moteur/réglage pour bras de levage
13. Réglage en hauteur de la colonne de levage
14. Pédale pour écartement manuel des pieds (EM)
15. Commande manuelle

L'auxiliaire de levage mobile Eva est développé pour couvrir la plupart des besoins de levage de personne grâce à des accessoires de levage adéquats. Il s'agit d'un auxiliaire de levage capable de lever une personne assise ou allongée. Eva est fabriqué en grande partie en aluminium, ce qui le rend relativement léger par rapport à sa capacité de levage.



Contrôle de sécurité

Inspection visuelle

Effectuer des inspections périodiques du fonctionnement de l'auxiliaire de levage. Vérifier que le matériau est entièrement exempt de dommages.

Avant l'utilisation

Vérifier que l'auxiliaire de levage est correctement assemblé.
 Contrôler la fixation de l'étrier de levage et le fonctionnement de la protection contre le décrochement.
 Vérifier le mouvement de levage et d'écartement des pieds.
 Vérifier que le dispositif de réglage est correctement installé.



Toujours lire le manuel utilisateur

Toujours lire les manuels de tous les auxiliaires utilisés lors d'un transfert d'utilisateur.

Conservé le manuel pour qu'il soit accessible aux utilisateurs du produit.

Veiller à toujours disposer de la version correcte du manuel.

La version la plus récente peut être téléchargée sur notre site Internet: www.handicare.com.

Les lève-personne ne doivent être utilisés que par des personnes ayant été formées à leur manipulation.

Le lève-personne ne doit en aucun cas être modifié.

Montage

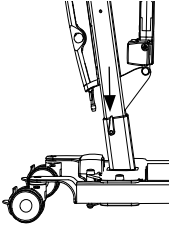

Vérifier que toutes les pièces sont au complet:

Colonne de levage avec bras de levage, moteur de levage et étrier de levage.

Structure avec moteur d'écartement et manette de blocage.

Boîtier de commande et pack de batteries. Boîtier de commande.

Manuel d'utilisation, adaptateur de charge.

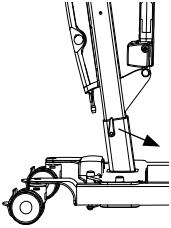

Bloquer les roues de la structure. Placer la colonne de levage au pied de la structure.

La colonne de levage offre trois possibilités de réglage de la hauteur de levage.



Eva450/Eva600: Assurer la colonne de levage au moyen de la manette de blocage.

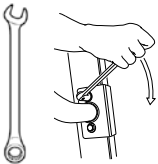

Monter la poignée de conduite avec deux clés

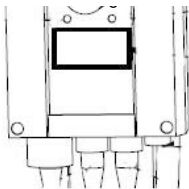

Raccorder les câbles : Câble de la commande manuelle à HS, câble du moteur de levage de la colonne de levage à la prise M1 et câble du moteur d'écartement des pieds à la prise M2.

Libérer l'arrêt d'urgence et effectuer une inspection finale (voir « vérification finale »).

HS
M1
M2

Inspection finale

Toujours vérifier qu'il ne reste pas de pièces dans l'emballage

Inspecter le lève-personne pour détecter d'éventuels signes de dommages.

Contrôler les quatre roues, ainsi que les blocages des roues.

Inspecter tous les raccords, vis et boulons.

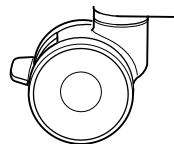

Vérifier que la fonction d'arrêt d'urgence fonctionne, en appuyant sur le bouton, puis en pressant sur l'un des boutons haut/bas. S'il ne se passe rien, l'arrêt d'urgence fonctionne.

Eva450/Eva600

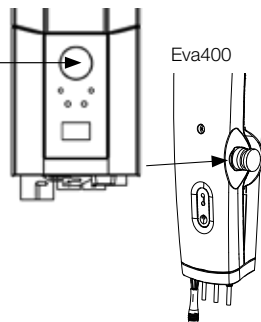

Saisir la commande manuelle, presser sur le bouton « vers le haut » et faire monter tout en haut le bras de levage. Presser ensuite sur le bouton « vers le bas » et faire descendre le bras de levage tout en bas.

Tester la fonction d'écartement des pieds. Presser sur le bouton de la fonction d'écartement des pieds, écarter les pieds au maximum et presser ensuite sur le deuxième bouton pour réduire de nouveau l'écartement.

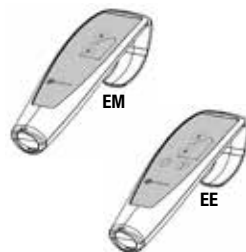

Tester le fonctionnement du lève-personne en levant une personne (mais pas l'utilisateur) avec un harnais de levage agréé. Vérifier en même temps que l'abaissement d'urgence fonctionne avec une personne placée dans le lève-personne, voir le chapitre « Abaissement d'urgence ».

Si le lève-personne fonctionne sans problème, raccorder le chargeur et vérifier que le voyant de charge est allumé sur le boîtier de commande.

REMARQUE !

Avant la première mise en service du lève-personne:

- celui-ci doit être chargé pendant 4 heures. Voir le chapitre « Charge de la batterie ».
- remettre à zéro l'indicateur de maintenance dans le boîtier de commande. Pour ce faire, presser en même temps sur les deux boutons de levage de la commande manuelle et les maintenir enfoncés pendant 5 secondes. Un signal sonore indique que l'indicateur de maintenance a été remis à zéro.

Conserver le mode d'emploi pour qu'il soit accessible aux utilisateurs du produit.

Eva450/Eva600



Utilisation du produit

Information importante

- L'auxiliaire de levage doit être monté conformément aux instructions de montage qui sont fournies avec l'auxiliaire de levage.
- L'auxiliaire de levage ne doit être utilisé qu'à l'intérieur et sur un support plat.
- Pour effectuer un levage depuis le sol, les roues arrière doivent toujours être bloquées pour ne pas toucher la tête de l'utilisateur. Dans les autres cas, les roues doivent rester non bloquées pour pouvoir s'ajuster selon le centre de gravité de l'utilisateur.
- Les accessoires de levage doivent avoir été dûment testés par rapport aux besoins et aux capacités fonctionnelles d'utilisateur.
- Ne pas laisser l'utilisateur sans surveillance pendant la phase de transfert. 
- La charge maximale ne doit en aucun cas être dépassée. Voir aussi la section « Charge maximale ».
- Ne jamais déplacer l'auxiliaire de levage en tirant sur le dispositif de réglage ! 
Do not pull
- Le lève-personne ne doit pas être utilisé ou immergé dans l'eau, ceci concerne également l'utilisation sous la douche.
- Le lève-personne ne doit pas être laissé ou stocké dans un environnement humide.
- La charge électrique du lève-personne ne doit pas avoir lieu dans une salle d'eau.
- Pour obtenir un fonctionnement optimal, l'auxiliaire de levage doit être inspecté régulièrement. Voir le chapitre « Entretien ».
- La garantie n'est valable que si les réparations ou les modifications sont effectuées par un personnel agréé.
- Vérifier que tous les accessoires de levage sont placés verticalement et peuvent bouger librement.

Charge maximale

Les différents composants du lève-personne assemblé (étrier de levage, harnais, pèse-personne et éventuellement autres accessoires de levage) peuvent avoir des charges maximales autorisées différentes. C'est toujours la charge maximale autorisée la plus faible de chaque produit respectif qui prévaut pour l'appareil de levage complet. Toujours vérifier la charge maximale autorisée du lève-personne et de ses accessoires avant d'utiliser l'appareil et prendre contact avec son revendeur en cas de doute.



Charge de la batterie

Pendant l'utilisation du lève-personne, un signal sonore indique que les batteries ont besoin d'être rechargées. Charger le lève-personne après l'avoir utilisé, afin d'être toujours sûr que la batterie soit pleinement chargée. Bloquer les roues du lève-personne pendant la charge de la batterie.

Eva450/Eva600:

1. Brancher le câble de charge dans la prise murale d'un côté et la prise du câble de charge de l'autre côté. Le symbole de charge s'affiche à l'écran.
2. Vérifier que les voyants du boîtier de commande sont allumés. Le voyant LED vert confirme que le chargeur est raccordé au circuit électrique et le voyant LED jaune que la batterie est en charge.
3. La charge s'interrompt automatiquement dès que la batterie est pleinement chargée.

Chargeur à montage mural

1. Retirer le pack de batteries du lève-personne et le placer sur le chargeur monté au mur.
2. Vérifier que le voyant LED placé en façade du chargeur est allumé.

Eva400

1. Brancher le chargeur à l'aide du câble de charge qui sort de la face inférieure du boîtier de commande.
2. Raccorder le chargeur à une prise électrique (100-240 V CA).
3. Une fois le chargeur raccordé, le voyant du boîtier de commande s'allume en jaune:



REMARQUE !

Avant la première mise en service du lève-personne, celui-ci doit être chargé pendant 4 heures. Pour assurer une longévité maximale, charger les batteries à intervalles réguliers. Nous recommandons de charger les batteries chaque jour d'utilisation du lève-personne. L'arrêt d'urgence doit être désactivé avant la charge de la batterie.

Eva450/Eva600: Information à l'écran sur la batterie

L'état de la batterie s'affiche en quatre étapes :

État de la batterie 1 : Ok. La batterie n'a pas besoin d'être rechargée (100 - 50 %).

État de la batterie 2 : La batterie doit être rechargée. (50 - 25 %)

État de la batterie 3 : La batterie doit être rechargée. (Moins de 25 %) Un avertissement sonore retentit si l'on presse sur des boutons et que la batterie en est à ce stade.

État de la batterie 4 : La batterie doit être rechargée. À ce stade, le lève-personne ne fonctionne pas, il est uniquement possible d'abaisser le bras de levage. Un avertissement sonore retentit en outre si l'on enfonce un bouton (17 V ou moins). L'écran alterne entre les deux symboles pendant 10 secondes.

Le symbole de batterie apparaît quand le boîtier est actif et jusqu'à l'arrêt (2 minutes après l'utilisation).

Seules des batteries de type BAJ1/BAJ2 peuvent être utilisées.

Le niveau de la batterie est mesuré en Volts. C'est pourquoi il est possible que le symbole alterne entre l'état un et l'état deux, dans un sens ou dans l'autre.

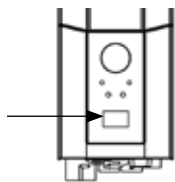

Eva400

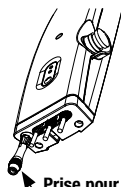

Prise pour câble de charge

LED –
d'indication de charge

LED – angiver
aktivering af
håndbetjeningen

Bouton
d'abaissement
d'urgence électrique

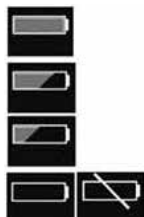



Lecture des informations de maintenance

Les informations de base concernant l'entretien peuvent être lues à l'écran. Pour voir les informations à l'écran, maintenir l'un des boutons du bras de levage enfoncé pendant une demi-seconde. L'information est indiquée pendant 30 secondes ou jusqu'à ce que d'autres boutons soient enfoncés.

- Nombre de cycles de levage effectués
- Tension de service du dispositif de réglage (ampères x secondes en cours d'utilisation)
- Nombre de surcharges
- Nombre de jours depuis le dernier entretien

Commande manuelle

Montée/descente du bras de levage

Les marquages sur les boutons indiquent le sens de déplacement. Le mouvement s'arrête dès que les boutons sont relâchés.

Si le bras de levage rencontre un obstacle lors de la descente, le mouvement de l'auxiliaire de levage s'arrête immédiatement. Pour que le mouvement continue, le bras de levage doit être légèrement relevé à l'aide de la commande manuelle avant de poursuivre la descente.

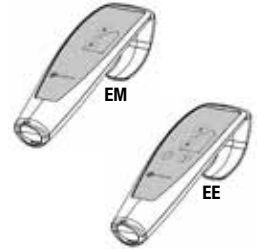

Écartement électrique des jambes (EE)

La fonction est indiquée par les symboles sur les boutons de la commande manuelle. Dès que l'on relâche les boutons, le mouvement du lève-personne s'arrête.

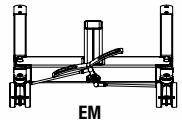
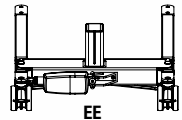
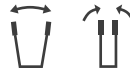

Écartement manuel des jambes (EM)

Presser sur la pédale respective à l'arrière du lève-personne pour écarter ou rapprocher les pieds.

Remplacement de la batterie

Eva450/Eva600

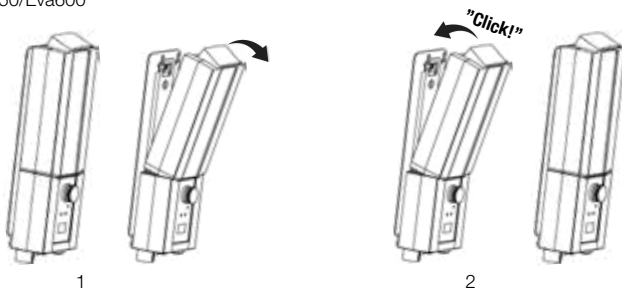

STOP

Arrêt d'urgence

Arrêt d'urgence

Enfoncer le bouton d'arrêt d'urgence rouge du boîtier de commande.

Réinitialisation

Tourner le bouton dans le sens des flèches jusqu'à ce que le bouton ressorte.

Pour éviter la décharge de la batterie, nous recommandons d'enfoncer le bouton d'arrêt d'urgence quand le lève-personne n'est pas utilisé.

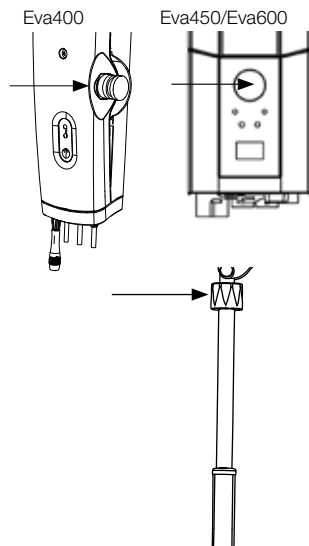

Abaissement d'urgence

Abaissement d'urgence manuel

Pour déclencher l'abaissement d'urgence mécanique, faire tourner dans le sens horaire la douille ronde en plastique placée sur le dispositif de réglage.

Abaissement d'urgence électrique

Utiliser le bouton « vers le bas » du boîtier de commande pour déclencher l'abaissement d'urgence électrique. S'aider d'un objet mince, par exemple un stylo.

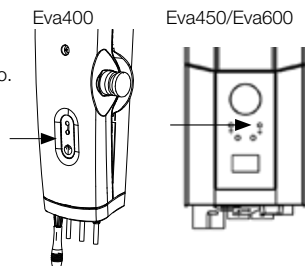

Freins

Blocage des roues

Freiner les roues arrière en pressant du pied sur la pédale de frein de chaque roue arrière.

Avant de lever l'utilisateur, les roues doivent rester non bloquées pour que l'auxiliaire de levage puisse s'ajuster en fonction du centre de gravité de l'utilisateur.

Le seul cas où les roues doivent être bloquées concerne le levage depuis le sol, afin d'éviter le risque de heurter la tête de l'utilisateur avec l'auxiliaire de levage.

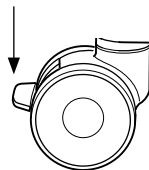

Le risque de faire basculer l'auxiliaire de levage augmente si les roues sont bloquées sous l'auxiliaire de levage.

Déblocage des roues

Débloquer les roues en pressant du pied vers le haut sur la pédale de frein.

Recherche des pannes

Si l'auxiliaire de levage ou le mouvement d'écartement des pieds ne fonctionne pas de manière satisfaisante, vérifier les points suivants :

- Que l'arrêt d'urgence n'est pas enfoncé
- Que tous les câbles sont correctement branchés et fermement enfoncés. Retirer les prises et les renfoncer correctement.
- Que la batterie n'est pas en cours de charge.
- Que la batterie est chargée.

Si l'auxiliaire de levage ne fonctionne pas de manière satisfaisante, contacter votre revendeur.

Si un bruit anormal se fait entendre :

- Essayer de déterminer l'origine du bruit. Arrêter l'auxiliaire de levage et contacter votre revendeur.

Accessoires

Harnais de levage

La gamme SystemRoMedic™ de Handicare comporte un vaste choix de harnais de levage fonctionnels, confortables et de haute qualité, adaptés aux différents types de lève-personne et pour des utilisateurs ayant des besoins différents. Les harnais de levage sont disponibles dans plusieurs matériaux et dans les tailles de XXS à XXL. Il existe également des modèles de harnais de levage spécifiques dans les tailles XXXL et XXXXL, pour les utilisateurs de corpulence et de taille extrêmes. Tous les modèles sont sûrs et très simples à utiliser.



Étriers de levage

SlingBar est un étrier à deux points d'accrochage en aluminium, disponible dans quatre variantes de différentes largeurs. Toutes les variantes de SlingBar ont des protections sécurisées contre le décrochage, empêchant les sangles de levage ou les œillets de sortir de l'étrier de levage. Toutes les variantes peuvent être utilisées avec des utilisateurs pouvant peser jusqu'à 300 kg.



Les étriers latéraux SlingBarSpreader M, disponibles comme accessoires, sont utilisés pour créer un espace supplémentaire dans un harnais de levage utilisé avec un étrier à deux points d'accrochage SlingBar.



SlingBarSpreader M écarte le harnais de levage et donne à l'utilisateur une position plus penchée en arrière.

SlingBar XS, (250 mm) numéro d'article : 70200071

SlingBar S (350 mm), numéro d'article : 70200001

SlingBar M (450 mm), numéro d'article : 70200002

SlingBar L (600 mm), numéro d'article : 70200003

SlingBarSpreader M, numéro d'article : 70200042

Sling bar RFL X4 est un étrier à quatre points d'accrochage, numéro d'article : 70200017

SwiftHook, raccord rapide pour étrier de levage, numéro d'article : 70200008

StretchBar, numéro d'article : 70200006, et StretcherSling, numéro d'article : 46502007, pour levage à partir de la position couchée.



Commande manuelle

Commande manuelle avec indication de maintenance, état de la batterie et surcharge.

Hand control HB33-6, numéro d'article : 70200089

Balances

Les balances Charder MHS2500 de SystemRoMedic sont utilisées avec des lève-personne stationnaires ou mobiles pour peser des utilisateurs.

Numéro d'article : 70100002 (300 kg)

Numéro d'article : 70200003 (400 kg)



Auxiliaires de positionnement

La gamme SystemRoMedic™ de Handicare comporte un vaste choix d'auxiliaires de positionnement fonctionnels, confortables et de haute qualité, adaptés à différents types de déplacements et à différents besoins des utilisateurs.

Entretien

Le lève-personne doit subir un contrôle minutieux au moins une fois par an. Le contrôle doit être effectué par une personne agréée et conformément au manuel d'entretien de Handicare. Toute réparation ou maintenance ne doit être effectuée que par une personne agréée et en utilisant des pièces détachées d'origine.



Les batteries usagées doivent être déposées au point de recyclage le plus proche. Elles peuvent également être rapportées à Handicare, ou à un revendeur Handicare pour être recyclées.

Nettoyage

Au besoin, nettoyer le lève-personne avec de l'eau chaude ou une solution savonneuse et veiller à ce que les roues soient exemptes de saleté et de cheveux. Ne pas utiliser de produit de nettoyage contenant du phénol ou du chlore, car cela pourrait endommager l'aluminium et les matériaux en plastique. Si une désinfection est nécessaire, de l'éthanol à 70 %, de l'isopropanol à 45 % ou un produit équivalent peut être utilisé.

Rangement et Transport



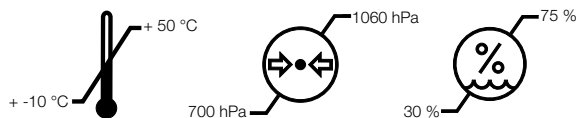





Si le lève-personne ne doit pas être utilisé pendant une longue période, par exemple lors d'un transport, nous recommandons d'enfoncer l'arrêt d'urgence. Le lève-personne doit être transporté et stocké entre -10 °C et + 50 °C et à une humidité de l'air normale, c'est-à-dire ne dépassant pas 30 à 75 %. La pression pneumatique doit être comprise entre 700 et 1060 hPa. Laisser le lève-personne atteindre la température ambiante avant de recharger les batteries ou d'utiliser le lève-personne.



Contrat de maintenance

Handicare offre la possibilité de passer un contrat de maintenance pour l'entretien et l'essai périodique de son lève-personne mobile. Prière de contacter son représentant local Handicare.

Symboles

	Eva400	Eva450/ Eva 600
	Lire le mode d'emploi	
	Ne doivent pas être jetées avec les déchets ménagers	
	Le produit répond aux exigences de la directive 93/42/CEE du Medical Devices.	
	Type B, selon la classe de protection contre les chocs électriques.	
	L'appareil est conçu pour un usage à l'intérieur.	
	Classe II, double isolation	
	Conforme ISO 10535 : 2006 ANSI / AAMI ES 60601-1: 2005 et ISO 10535: 2006 à la norme CSA - C22.2 No. 60601-1: 08	
	Ce produit est testé et approuvé à l'égard de la sécurité au travail en conformité avec les exigences stipulées dans Occupational Safety & Health Administration . «US» signifie le respect des exigences de Amerikanka autorités , «C» pour la conformité aux exigences canadiennes.	
	Toujours lire le mode d'emploi	

EMC

Cet équipement ne doit être utilisé que par un personnel médical. Cet équipement peut provoquer des perturbations sur les autres équipements électroniques à proximité. Il peut s'avérer nécessaire de prendre des mesures pour y remédier, par exemple déplacer ou isoler l'équipement.

Information technique

	Eva400	Eva450	Eva600
Vitesse de levage	34 mm/s hors charge.		
Batteries	Deux accumulateurs clos à soupape de 12V 2,9 Ah , dites batteries au gel.		
Chargeur	Externe: Linak CH01 (9000368) Tension: 100-240VAC (50/60 Hz). Maxi 400mA	Interne: Câble inclus: Maxi 400mA	
Moteur (colonne de levage)	DC 24 V, 1,5 A. IP X4. Temps de fonctionnement: 10% de fonctionnement continu maximum sur 2 minutes, soit un maximum de 5 changements de sens à la minute. Poussée: 6000N.	DC 24 V, 1,5 A. IP X4. Temps de fonctionnement: 10% de fonctionnement continu maximum sur 2 minutes, soit un maximum de 5,5 changements de sens à la minute. Poussée: 10.000N.	
Moteur (structure)	DC 24 V, 1,5 A. IP X4. Temps de fonctionnement: 10% de fonctionnement continu maximum sur 2 minutes, soit un maximum de 5 changements de sens à la minute. Poussée: 3000N.	DC 24 V, 1,5 A. IP X4. Temps de fonctionnement: 10% de fonctionnement continu maximum sur 2 minutes, soit un maximum de 5,5 changements de sens à la minute. Poussée: 3.000N.	
Niveau de bruit	En charge: vers le haut: 43 dB(A) vers le bas: 44 dB(A).	En charge: vers le haut: 74,7 dB(A) vers le bas: 52,6 dB(A).	
Matériau	Aluminium		
Abaissement d'urgence	Mécanique et électrique		
Roues	Les roues 100 mm, roues arrière 100 mm		
Poids	34 kg		39 kg
Classe de protection	IP X4		
Longévité attendue	10 jaar		
Force de pression sur les touches de la commande manuelle	4 N		
Diamètre de braquage	1340 mm		
Maximale belasting	180 kg	205 kg	270 kg

Dispositif médical de classe I. Le produit répond aux exigences de la directive 93/42/CEE du Medical Devices.

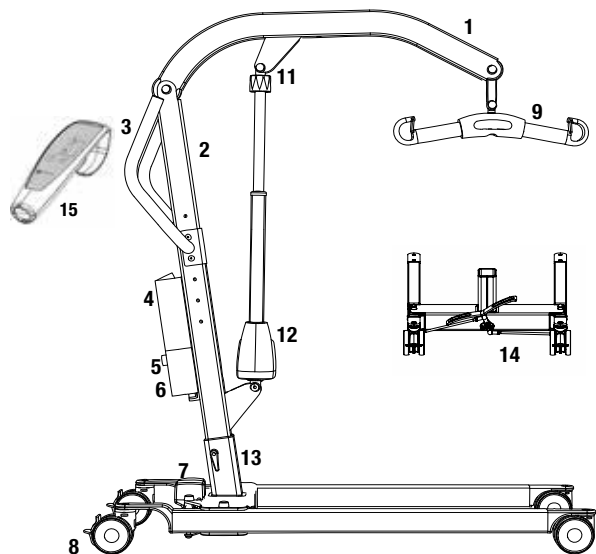

1. Braccio
2. Colonna portante
3. Maniglia
4. Batteria
5. Arresto di emergenza
6. Pannello comandi
7. Motore per la regolazione dell'apertura della base (EE)
8. Ruote posteriori con freni
9. Bilancino con fermo di sicurezza
10. Ruote anteriori
11. Discesa di emergenza
12. Motore/attuatore per braccio di sollevamento
13. Regolazione in altezza della colonna portante
14. Pedale per la regolazione dell'apertura della base regolazione (EM)
15. Pulsantiera

Il sollevatore mobile Eva è stato sviluppato per soddisfare le principali esigenze di sollevamento in combinazione con gli accessori giusti. Può sollevare pazienti in posizione supina o seduta. Eva è realizzato per la maggior parte in alluminio, materiale che lo rende relativamente leggero in confronto al peso che può sollevare.



Controllo di sicurezza

Ispezione visiva

Controllare regolarmente il funzionamento del sollevatore. Verificare che il materiale non sia danneggiato.

Prima dell'uso

Accertarsi che il sollevatore sia stato assemblato correttamente.

Verificare il collegamento del bilancino e il funzionamento del gancio di sicurezza.

Verificare la funzione di sollevamento e la regolazione dell'apertura della base.

Verificare che l'attuatore sia installato correttamente.



Leggere sempre il manuale dell'utente

Leggere le istruzioni di tutti i dispositivi di ausilio utilizzati per il trasferimento dell'utente.

Conservare il manuale in un luogo accessibile agli utenti del prodotto.

Assicurarsi di avere sempre la versione più aggiornata del manuale.

I manuali sono disponibili e scaricabili dal nostro sito internet www.handicare.com.

Il sollevatore non deve mai essere utilizzato da persone che non siano state istruite sul relativo funzionamento.

È severamente vietato apportare modifiche al prodotto originale.

Montaggio

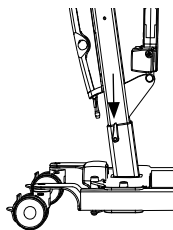

Verificare che siano presenti tutti i componenti:

La colonna portante con il braccio di sollevamento, il motore per il braccio di sollevamento, la maniglia, il pannello comandi e la batteria.

La base con motore e la levetta di bloccaggio. La pulsantiera e il cavo.

Le istruzioni, il cavo di ricarica e il cavo di alimentazione per la ricarica.

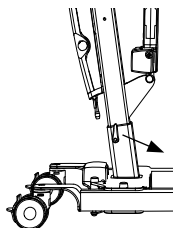

Inserire la colonna portante nella base. La colonna portante può essere regolata in altezza su tre livelli. Fissare la colonna portante con la levetta di bloccaggio.



Eva450/Eva600: Posizionare la batteria nell'apposito vano sul pannello comandi.

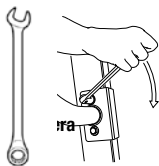

Montare la maniglia con due chiavi.

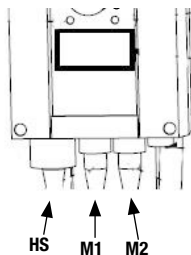

Collegare i cavi: Il cavo per la pulsantiera all'uscita HS, il cavo per il motore del sollevatore all'uscita M1 e il cavo per il motore della base all'uscita M2.

Disinserire l'arresto di emergenza ed eseguire un'ispezione finale (vedere Ispezione finale).

Ispezione finale

Verificare che nell'imballaggio non siano rimaste parti sfuse.
Verificare che il sollevatore non presenti segni di usura e danni.
Controllare tutte e quattro le ruote e i relativi freni.
Controllare tutti i collegamenti e i fissaggi, inclusi viti e bulloni.

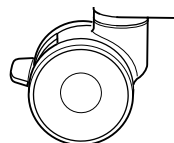

Controllare la funzione di arresto di emergenza premendo il relativo pulsante, quindi i pulsanti di sollevamento e discesa. Se non accade nulla premendo i pulsanti di sollevamento e discesa, l'arresto di emergenza funziona correttamente.

Prendere la pulsantiera, premere il pulsante di sollevamento e alzare completamente il braccio di sollevamento. Premere quindi il pulsante di discesa e abbassare completamente il braccio di sollevamento.

Controllare il funzionamento della regolazione dell'apertura della base. Premere il pulsante per allargare la base alla massima apertura, quindi premere l'altro pulsante per restringerla nuovamente.

Verificare il funzionamento del sollevatore, sollevando una persona (non un utente) con un'apposita imbracatura. Al contempo, controllare la funzione di discesa di emergenza con una persona sul sollevatore. Vedere la sezione Discesa di emergenza.

Se il sollevatore funziona correttamente, collegare il caricabatterie e controllare che la spia di ricarica sul pannello comandi si accenda.

NOTA!

Prima di utilizzare il sollevatore per la prima volta:

- deve essere ricaricato per almeno 4 ore. Vedere la sezione Ricarica delle batterie.
- il contatore di assistenza del pannello comandi deve essere azzerato. Per azzerare il contatore di assistenza, premere entrambi i pulsanti di sollevamento sulla pulsantiera allo stesso tempo per 5 secondi.
L'azzeramento del timer è confermato da un segnale acustico.

Conservare il manuale in un luogo accessibile agli utenti del prodotto.

Eva450/Eva600

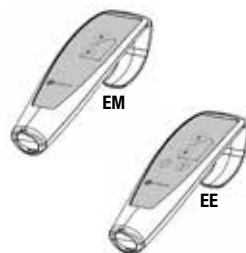
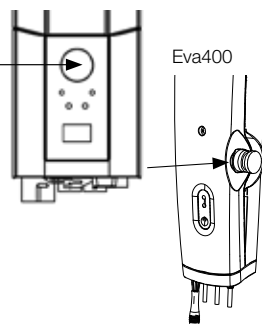



Eva450/Eva600



Uso del prodotto

Informazioni importanti

- Il sollevatore deve essere assemblato secondo le istruzioni di assemblaggio fornite.
- Il sollevatore può essere usato solo in interni e su un pavimento in piano.
- In caso di sollevamento dal pavimento, le ruote posteriori devono sempre essere bloccate per evitare che il sollevatore possa mettersi in movimento e urtare la testa dell'utente. In tutti gli altri casi, le ruote non dovrebbero essere bloccate per consentire al sollevatore di allinearsi al baricentro dell'utente.
- Gli accessori per il sollevamento devono essere adattati e testati in base alle esigenze e alle capacità funzionali dell'utente.
- Non lasciare mai incustodito il utente durante un'operazione di trasferimento. 
- Non superare mai il carico massimo di sicurezza per nessun motivo. Vedere la sezione Carico massimo di sicurezza.
- Non spostare mai il sollevatore tirando l'attuatore! 
- Il sollevatore non deve essere utilizzato o immerso in acqua, ad es. sotto la doccia.
- Il sollevatore non deve essere lasciato o immagazzinato in ambienti con umidità elevata.
- Non ricaricare il sollevatore in ambienti umidi.
- Per assicurarne il funzionamento ottimale, il sollevatore deve essere ispezionato regolarmente. Vedere la sezione Manutenzione.
- La garanzia si applica solo se le riparazioni o modifiche apportate al sollevatore sono state eseguite da personale tecnico autorizzato.
- L'uso di accessori per il sollevamento diversi da quelli approvati può costituire un rischio.

Carico di lavoro sicuro

I vari componenti dello stesso sistema di sollevamento, quali il sollevatore, il bilancino, l'imbracatura, le bilance e gli altri accessori, possono avere carichi di lavoro sicuro differenti. Il carico massimo dell'intero sistema di sollevamento corrisponde sempre a quello del componente con il carico di lavoro sicuro inferiore. Verificare sempre i carichi di lavoro sicuro di sollevatore e accessori prima dell'uso. In caso di dubbi, rivolgersi al proprio rivenditore.



Ricarica delle batterie

Un segnale acustico durante l'uso del sollevatore indica che la batteria deve essere ricaricata. Ricaricare il sollevatore dopo l'uso in modo da garantire che la batteria sia sempre completamente carica. Bloccare le ruote durante la ricarica della batteria.

Eva450/Eva600:

1. Collegare il cavo di ricarica a una presa elettrica ed alla presa nel caricabatterie. Sul display appare il simbolo di ricarica in corso.
2. Verificare che le spie sul pannello comandi si accendano. Il LED verde indica che il caricabatterie sta ricevendo la corrente di alimentazione, mentre il LED giallo indica che la batteria è in ricarica.
3. La ricarica si interrompe automaticamente quando la batteria è completamente carica.

Caricabatterie a muro

1. Rimuovere il gruppo batteria dal sollevatore e inserirlo nel caricabatterie a muro.
2. Verificare che il LED sul lato anteriore del caricabatterie si accenda.

Eva400

1. Collegare il caricabatterie al cavo proveniente dalla parte sottostante il pannello comandi.
2. Collegare il caricabatterie ad una presa elettrica (100–240 V CA).
3. Quando il caricabatterie è collegato, si accende una spia gialla sul pannello comandi.

NOTA!

Prima di utilizzare il sollevatore per la prima volta, deve essere ricaricato per almeno 4 ore. Per garantire la massima durata delle batterie, ricaricarle regolarmente. Si raccomanda di ricaricare quotidianamente il sollevatore se viene utilizzato ogni giorno. L'arresto di emergenza deve essere disinserito durante la ricarica.

Stato della batteria sul display

L'indicazione del livello di scaricamento della batteria prevede 4 fasi:

Stato 1 della batteria: La batteria è ok, non necessita di ricarica (100–50%).

Stato 2 della batteria: La batteria deve essere ricaricata (50–25%).

Stato 3 della batteria: La batteria deve essere ricaricata (Meno del 25%). Premendo uno dei pulsanti viene emesso un segnale acustico.

Stato 4 della batteria: La batteria deve essere ricaricata. In questa fase alcune funzionalità del sollevatore non si attivano.

Quando la batteria è in questo stato è possibile esclusivamente abbassare il braccio di sollevamento. Inoltre, viene emesso un segnale acustico alla pressione di uno dei pulsanti (17 V o inferiore). Il simbolo alterna tra le due figure per 10 secondi.

Il simbolo della batteria viene visualizzato quando il pannello comandi è attivo fino allo spegnimento (2 minuti dopo l'uso).

Non è possibile utilizzare una batteria diversa dal tipo BAJ1/BAJ2.

Il livello di carica della batteria si misura tramite il livello di tensione. Per questo è possibile ad esempio che il simbolo della batteria passi dallo stato 1 allo stato 2 e ritorni allo stato 1.

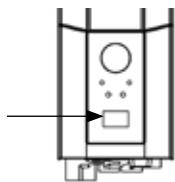

Eva400

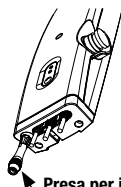

Presse per il cavo di ricarica

LED indicatore di ricarica

LED indicatore di attivazione della pulsantiera

Pulsante per la discesa elettrica di emergenza





Visualizzazione delle informazioni di servizio

Le informazioni di servizio principali vengono visualizzate sul display. Per visualizzare le informazioni di servizio sul display premere il pulsante di sollevamento del braccio per mezzo secondo. L'informazione verrà visualizzata per 30 secondi oppure fino all'attivazione di altri pulsanti.

- Cicli totali eseguiti
- Azionamento dell'attuatore (ampere x secondi in uso)
- Totale di sovraccarichi
- Giorni trascorsi dall'ultimo servizio/tra i servizi

Pulsantiera

Sollevamento/discesa del braccio di sollevamento

Il simbolo indica la direzione di movimento.

Il movimento si arresta rilasciando il pulsante.

Qualora il braccio di sollevamento incontri un ostacolo durante la discesa, il movimento del sollevatore si interrompe immediatamente.

Per proseguire la discesa occorre sollevare leggermente il braccio di sollevamento con la pulsantiera.

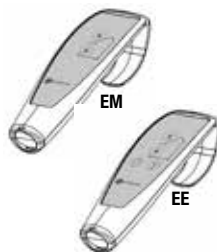

Regolazione elettrica dell'apertura della base (EE)

I simboli sui pulsanti della pulsantiera indicano le rispettive funzioni.

Il movimento si arresta rilasciando i pulsanti.

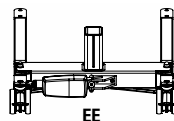

Regolazione manuale dell'apertura della base (EM)

Premere i rispettivi pedali sul retro del sollevatore per allargare e restringere la base.

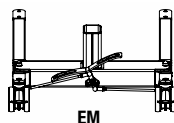

Sostituzione della batteria

Eva450/Eva600

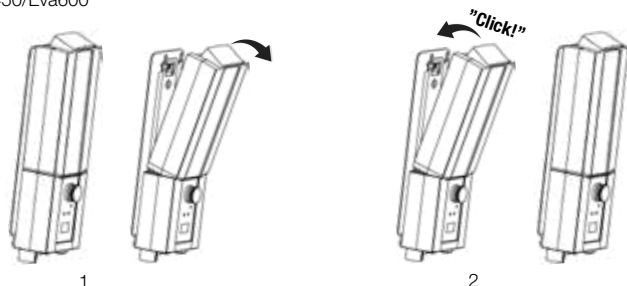

STOP Arresto di emergenza

Per inserire l'arresto di emergenza

Premere il pulsante rosso di arresto di emergenza sul pannello comandi.

Ripristino

Girare il pulsante in direzione delle frecce finché non scatta verso l'esterno.

Per evitare di scaricare la batteria, si raccomanda di lasciare premuto il pulsante di arresto di emergenza quando non viene utilizzato il sollevatore.

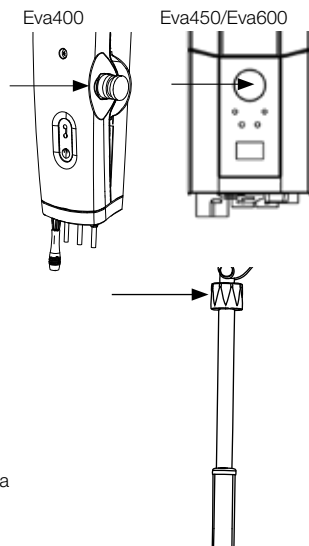

Discesa di emergenza

Discesa manuale di emergenza

Per la discesa manuale di emergenza, girare in senso orario la manopola in plastica sull'attuatore.

Discesa elettrica di emergenza

Per la discesa elettrica di emergenza, usare il relativo pulsante sul pannello comandi.

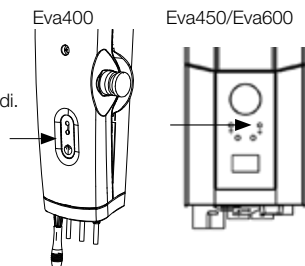

Freni

Bloccaggio delle ruote

Per bloccare le ruote posteriori, premere entrambi i pedali sulle ruote posteriori.

Durante il sollevamento, le ruote non dovrebbero essere bloccate per consentire al sollevatore di allinearsi al baricentro dell'utente.

Le ruote dovrebbero essere bloccate solamente durante il sollevamento dal pavimento, altrimenti il sollevatore si potrebbe mettere in movimento e urtare la testa dell'utente.



Inoltre, le ruote bloccate durante il sollevamento aumentano il rischio di ribaltamento del sollevatore.

Sbloccaggio delle ruote

Per disinserire i freni delle ruote, rilasciare entrambi i pedali.

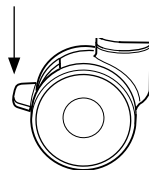

Risoluzione dei problemi

In caso di mancato funzionamento del sollevatore o della regolazione dell'apertura della base, controllare quanto segue:

- Assicurarsi che il pulsante di arresto di emergenza non sia premuto.
- Verificare che tutti i cavi siano collegati correttamente. Estrarre e ricollegare i cavi saldamente.
- Verificare che la batteria non sia in ricarica.
- Verificare che la batteria sia carica.

Se il sollevatore non funziona correttamente, contattare il proprio rivenditore.

Se il sollevatore emette rumori anomali:

- Provare a localizzare la sorgente del rumore. Mettere il sollevatore fuori servizio e contattare il proprio rivenditore.

Accessori

Imbracature di sollevamento

SystemRoMedic™ di Handicare offre una vasta gamma di imbracature funzionali, comode e di alta qualità che possono essere adattate a vari tipi di sollevamento e per utenti con esigenze differenti. Le imbracature sono disponibili in diversi materiali e nelle taglie dalla XXS alla XXL. Inoltre, sono disponibili imbracature speciali nelle taglie XXXL e XXXXL per utenti particolarmente alti e pesanti. Tutti i modelli sono sicuri ed estremamente facili da usare.



Bilancini

SlingBar è un bilancino in alluminio a due punte, disponibile in quattro varianti con larghezze differenti. Tutte le varianti di SlingBar sono dotate di fermi di sicurezza che impediscono alle cinghie di sollevamento di scivolare o staccarsi dal bilancino. Inoltre, tutte le varianti sono idonee per utenti con peso fino a 300 kg.

Per ottenere più spazio in un'imbracatura durante l'uso di un bilancino a due punte SlingBar, sono disponibili le barre laterali SlingBarSpreader M, che possono essere utilizzate come accessori. Le barre laterali SlingBarSpreader M permettono all'imbracatura di sollevamento di offrire più spazio e una posizione di seduta più reclinata.



SlingBar XS codice: 70200071

SlingBar S, codice: 70200001

SlingBar M, codice: 70200002

SlingBar L, codice: 70200003

SlingBarSpreader M, codice: 70200042

StretcherBar, codice: 70200006, e StretcherSling, codice: 46502007, per il sollevamento in posizione supina.

SlingBar RFL X4, codice: 70200017, è un bilancino a quattro punte progettato per offrire un maggiore spazio nell'imbracatura, ad esempio per gli utenti obesi o più sensibili al dolore.

Gancio per bilancino, codice: 70200008



Pulsantiera

Pulsantiera HB33-6, codice: 70200089, con indicazione di assistenza e stato della batteria, e indicatore di sovraccarico.

Bilancia

La bilancia Charder MHS2500 si utilizza in combinazione ai sollevatori fissi o mobili per pesare gli utenti.

Codice: 70100002, Carico di lavoro sicuro: 300 kg

Codice: 70200003, Carico di lavoro sicuro: 400 kg



Dispositivi di ausilio per il riposizionamento

SystemRoMedic™ di Handicare comprende un vasto assortimento di dispositivi di ausilio funzionali, comodi e di alta qualità per il riposizionamento, che possono essere adattati a vari tipi di sollevamento e per pazienti con esigenze differenti.

Manutenzione

Il sollevatore deve essere sottoposto ad ispezione almeno una volta all'anno. Le ispezioni devono essere eseguite da personale tecnico autorizzato e in conformità al manuale di assistenza Handicare.

Le riparazioni e la manutenzione devono essere effettuate esclusivamente da personale autorizzato, utilizzando ricambi originali.



Le batterie esaurite devono essere conferite al centro di riciclaggio più vicino.

Le batterie esaurite possono anche essere restituite a Handicare oppure a un rivenditore per il riciclaggio.

Pulizia/disinfezione

All'occorrenza, pulire il sollevatore con acqua calda o una soluzione di acqua e sapone e assicurarsi che le ruote siano prive di sporczia e capelli. Non usare detergenti contenenti fenolo o cloro in quanto potrebbero danneggiare l'alluminio e i materiali plastici. Per l'eventuale disinfezione, si raccomanda di utilizzare etanolo 70%, isopropanolo 45% o simile.

Immagazzinaggio e trasporto



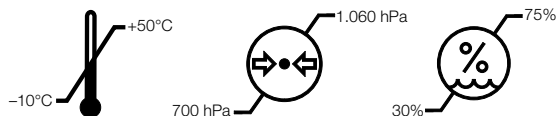





Se il sollevatore non viene usato per un certo periodo di tempo, oppure durante il trasporto, si raccomanda di lasciare premuto il pulsante di arresto di emergenza. Il sollevatore deve essere trasportato e immagazzinato in ambienti con temperatura compresa tra -10°C e $+50^{\circ}\text{C}$ e umidità normale, 30–75%. La pressione dell'aria deve essere compresa tra 700 e 1.060 hPa. Attendere che il sollevatore si sia stabilizzato a temperatura ambiente prima di ricaricare le batterie o utilizzare il sollevatore.



Contratti di assistenza

Handicare offre la possibilità di stipulare contratti di assistenza per la manutenzione e la revisione periodica del sollevatore. Contattare il proprio rappresentante locale Handicare.

Simboli

	Eva400	Eva450/ Eva 600
	Leggere il manuale dell'utente	
	Il prodotto non deve essere smaltito come normale rifiuto urbano	
	Il prodotto è conforme ai requisiti della Direttiva concernente i dispositivi medici 93/42/CEE.	
	Tipo B, secondo il grado di protezione da scossa elettrica.	
	Il dispositivo è progettato per l'uso in interni.	
		Classe II , doppio isolamento
		Conforme ISO 10535: 2006 ANSI / AAMI ES 60601-1: 2005 e ISO 10535: 2006 con CSA - C22.2 No. 60601-1: 08
		Questo prodotto è stato testato e approvato per quanto riguarda la sicurezza sul lavoro in conformità con i requisiti previsti in US Occupational Safety & Health Administration . "US" sta per l'adempimento delle richieste di amerikanka autorità , " C" per la conformità con i requisiti canadesi .
	Leggere sempre il manuale dell'utente	

Compatibilità elettromagnetica

L'attrezzatura/il sistema è destinato all'uso esclusivamente da parte di personale sanitario professionale. L'attrezzatura/ il sistema può provocare interferenze radio o disturbare il funzionamento di altre attrezzature nelle vicinanze. Può essere necessario adottare misure di contenimento, ad es. riorientare o spostare l'attrezzatura/il sistema oppure schermare il locale.

Informazioni tecniche

	Eva400	Eva450	Eva600
Velocità di sollevamento	34 mm/s senza carico.		
Batterie	Due batterie (al gel) sigillate al piombo da 12 V, 2,9 Ah, regolate tramite valvola		
Caricatore	Esterno: Cavo incluso: Max 400mA	Interno: Cavo incluso: Max 400mA	
Motore (colonna portante)	24 V CC, 5 A. IP X4. Tempo di funzionamento: 10% al massimo funzionamento continuo per 2 minuti, massimo 5 cicli di commutazione al minuto. Spinta: 6000 N.	24 V CC, 5 A. IP X4. Tempo di funzionamento: 10% al massimo funzionamento continuo per 2 minuti, massimo 5,5 cicli di commutazione al minuto. Spinta: 10.000N.	
Motore (base)	24 V, 5 A. IP X4. Tempo di funzionamento: 10% al massimo funzionamento continuo per 2 minuti, massimo 5 cicli di commutazione al minuto. Spinta: 3000 N.	24 V, 5 A. IP X4. Tempo di funzionamento: 10% al massimo funzionamento continuo per 2 minuti, massimo 5,5 cicli di commutazione al minuto. Spinta: 3000 N.	
Livello acustico	Con carico: sollevamento: 43 dB(A) discesa: 44 dB(A).	Con carico: sollevamento: 74,7 dB(A) discesa: 52,6 dB(A).	
Materiale	Alluminio		
Discesa di emergenza	Manuale ed elettrica		
Ruote	Anteriori 100 mm, posteriori 100 mm		
Peso	34 kg		39 kg
Classe IP	IP X4		
Ciclo di vita previsto	10 anni		
Forze operative pulsanti sulla pulsantiera	4 N		
Il diametro di rotazione	1340 mm		
Carico massimo	180 kg	205 kg	270 kg

Dispositivo medico di classe I. Il prodotto è conforme ai requisiti della Direttiva concernente i dispositivi medici 93/42/CEE.

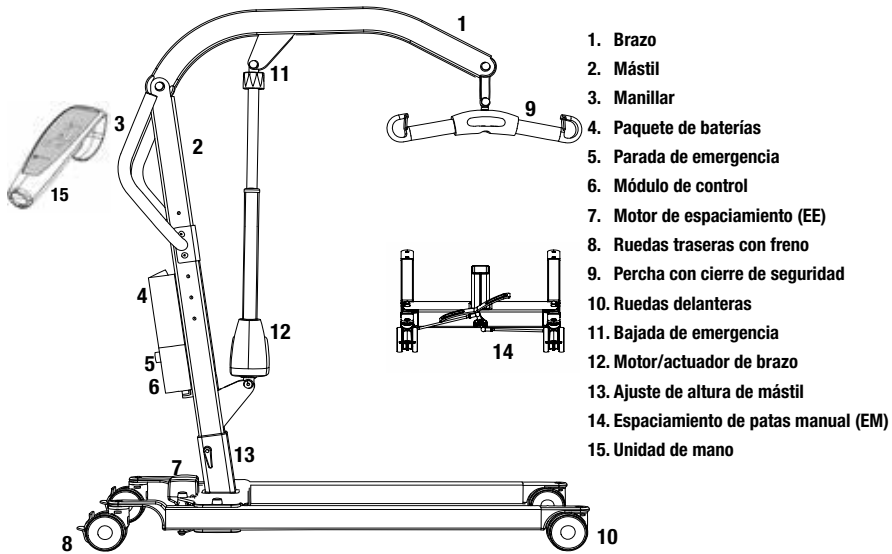

La grúa móvil Eva ha sido desarrollada para resolver prácticamente cualquier necesidad de elevación en combinación con los accesorios adecuados. Es capaz de alzar a usuarios en posición tanto sentada como tendida. La Eva4 se compone en su mayor parte de aluminio, lo que la hace relativamente ligera, teniendo en cuenta el peso que puede levantar.

Inspección operacional

Inspección visual

Revise periódicamente las funciones de elevación. Asegúrese de que el material no presente desperfecto alguno.

Antes de su uso

Verifique que el producto esté correctamente montado.

Compruebe la conexión de la percha y la operación del cierre de seguridad.

Compruebe la maniobra de elevación y espaciamiento.

Asegúrese de que el actuador se haya instalado correctamente.

Lea siempre el manual de usuario

Lea siempre los manuales de todos los dispositivos de asistencia empleados en los traslados.

Guarde el manual en un lugar accesible a los usuarios del producto.

Asegúrese de disponer siempre de la versión correcta del manual.

Podrá descargar las ediciones más recientes de los manuales en nuestro sitio web: www.handicare.com.

La grúa no deben utilizarla bajo ninguna circunstancia personas que no hayan recibido una formación adecuada para la operación de la misma.

Queda terminantemente prohibido modificar el producto original.

Montaje

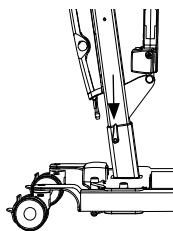

Asegúrese de que se incluyan todos los componentes:
mástil con brazo, motor de elevación, barra portante, módulo de control y paquete de baterías.

Base con motor y tirador de bloqueo. Panel de mandos y cable.
Instrucciones, cable de carga y cable de alimentación para el dispositivo de carga.

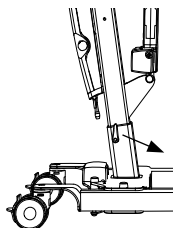

Coloque el mástil en la base. Hay tres opciones para ajustar la altura del mástil. Fije el mástil con el tirador de bloqueo.



Eva450/Eva600: Coloque la batería en la montura del módulo de control.

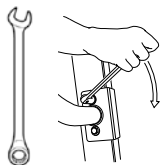

Monte el manillar con dos llaves.

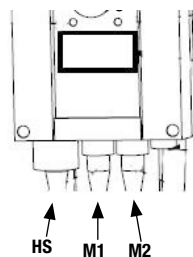

Conecte los cables: El cable del panel de mandos a la toma de corriente HS; el cable del motor de elevación a la toma M1 y el del motor de la base a la toma M2.

Libere la parada de emergencia y realice la inspección final (ver inspección final).

Inspección final

Asegúrese de no haberse dejado ninguna pieza en el embalaje.
Examine posibles indicios de desgaste o daños en la grúa.
Compruebe las cuatro ruedas con sus respectivos bloqueos.
Compruebe todas las conexiones y fijaciones, incluidos tornillos y pernos.

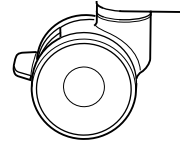

Compruebe la función de parada de emergencia activando el botón de parada de emergencia y, a continuación, el botón de subida o bajada. Si no ocurre nada al pulsar los botones de subida o bajada, significa que la parada de emergencia funciona correctamente.

Agarre la unidad de mano, pulse el botón de subida y eleve al máximo el brazo de grúa. Seguidamente, pulse el botón de bajada y descienda el brazo de grúa hasta el fondo.

Pruebe la función de ajuste de espaciamiento. Pulse el botón de ajuste de espaciamiento para ensanchar al máximo la base y luego el otro botón para volverla a estrechar.

Ensaye la función de elevación levantando a una persona (que no sea un usuario) mediante una eslinga homologada. Al mismo tiempo, compruebe la función de bajada de emergencia con alguien en la grúa. Vea la sección sobre bajada de emergencia.

Si la grúa funciona correctamente, conecte el cargador y asegúrese de que se encienda el testigo de carga del módulo de control.

¡ATENCIÓN!

Antes de utilizar el elevador por vez primera:

- deberá cargarse al menos 4 horas. Vea la sección sobre carga de baterías.
- tiene que restablecer el contador de servicio del cuadro de mandos. Para restablecer los contadores de servicio, pulse los dos botones del elevador del mando manual a la vez durante 5 segundos. Una señal acústica le indicará que el temporizador se ha restablecido.

Guarde el manual de usuario en un lugar accesible a los usuarios del producto.

Eva450/Eva600

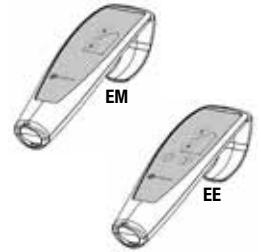
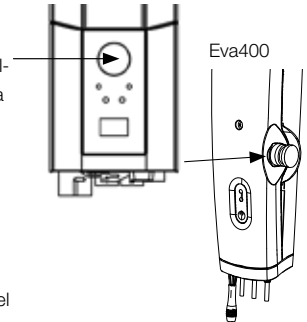



Eva450/Eva600



Empleo del producto

Información importante

- La grúa debe montarse siguiendo las instrucciones de montaje suministradas junto con aquella.
- La grúa sólo podrá usarse en recintos cerrados y sobre un suelo nivelado.
- En el alzamiento del suelo, las ruedas traseras deben estar siempre bloqueadas para evitar que la grúa ruede y choque con la cabeza del usuario. Por lo demás no se bloquearán las ruedas a fin de permitir el alineamiento de la grúa con el centro de gravedad del usuario.
- Los accesorios de elevación deben fijarse y ensayarse teniendo en cuenta las necesidades y la capacidad funcional del usuario.
- No deje del usuario desatendido durante una operación de traslado. 
- La carga máxima no deberá sobrepasarse en ningún caso. Vea la sección Carga operacional segura.
- ¡No desplace nunca la grúa tirando del actuador! 
- La grúa no debe usarse con agua ni sumergirse en esta, tampoco para duchas.
- La grúa no debe dejarse/guardarse en un entorno con un alto grado de humedad.
- La grúa no debe cargarse en una habitación húmeda
- Deberá inspeccionar periódicamente la grúa para garantizar su óptima operación. Vea la sección Mantenimiento.
- La garantía sólo será válida si las reparaciones o modificaciones las lleva a cabo un técnico autorizado.
- Confirme que los accesorios de elevación están verticales y se mueven libremente.

Carga operacional segura

Distintos productos del mismo sistema de elevación (unidad elevadora, percha, eslinga, balanzas y demás accesorios de elevación) pueden tener diferentes cargas operacionales seguras. La mínima carga operacional segura permitida determinará siempre la carga operacional segura del sistema en su conjunto. Verifique siempre las cargas operacionales seguras de la grúa y los accesorios antes de su uso. En caso de duda, consulte con su distribuidor.

Eva450/Eva600

Carga de baterías

Una señal acústica durante la operación de la grúa indica que la batería necesita recargarse. Cargue la grúa tras su uso para asegurarse de que siempre se halle completamente cargada. Bloquee las ruedas al cargar la batería.

Eva450/Eva600:

1. Conecte el cable cargador a una toma eléctrica y en el punto de conexión para el cable cargador. En la pantalla se visualizará el símbolo de carga.
2. Asegúrese de que se enciendan los testigos del módulo de control. El diodo verde indica que el cargador está recibiendo alimentación y el diodo amarillo que la batería se está cargando.
3. La carga se detiene automáticamente al cargarse completamente la batería.

Cargador de montaje en pared

1. Extraiga el paquete de batería de la grúa y sitúelo en el cargador de montaje en pared.
2. Asegúrese de que se ilumine el diodo de la frontal del cargador.

Eva400

1. Conecte el cargador con su cable, que parte de la cara inferior del módulo de control.
2. Conecte el cargador a una toma de potencia (100–240 V CC).
3. Al conectar el cargador, el testigo del módulo de control se enciende con luz amarilla.

¡ATENCIÓN!

Antes de usar la grúa por primera vez, deberá cargarse al menos 4 horas.

Para una óptima vida útil de las baterías, cárguelas regularmente. Recomendamos cargar a diario si se utiliza la grúa de manera cotidiana.

La parada de emergencia debe desactivarse durante la carga.

Información sobre la batería en la pantalla

El proceso de descarga de la batería se mostrará en cuatro etapas:

Estado de batería 1: La batería está bien. No se precisa carga (100–50%).

Estado de batería 2: Es necesario cargar la batería. (50–25%)

Estado de batería 3: Es necesario cargar la batería. (Menos del 25%) En este estado de batería se oír un sonido al pulsar un botón.

Estado de batería 4: Es necesario cargar la batería. Llegado a este punto, la grúa pierde parte de su funcionalidad. En esta etapa de batería solo puede bajarse el brazo de grúa. Además, se emitirá una señal acústica al activar un botón de control (17 V o inferior). El símbolo alternará entre las dos imágenes durante 10 segundos.

El símbolo de batería se mostrará mientras permanezca activado el módulo, hasta la desconexión (2 minutos tras su uso). No se puede usar un tipo de batería distinto a BAJ1/BAJ2.

El nivel de batería se mide mediante un indicador de tensión. Ello significa que puede observarse, por ejemplo, un cambio del estado 1 al estado 2 en la batería, y su posterior regreso al estado 1.

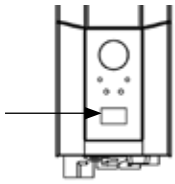

Eva400

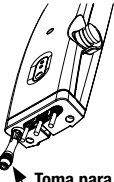

Toma para el cable de carga

Diodo indicador de carga

Diodo indicador de activación de panel de mandos

Pulsante per la discosa elettrica di emergenza

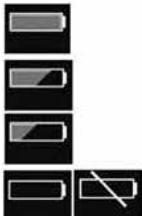



Consulta de la información de servicio

En la pantalla puede consultarse la información básica de servicio. Para acceder a la misma, pulse medio segundo el botón de subida del brazo de grúa. La información se mostrará durante medio minuto o hasta la activación de otros botones.

- Total de ciclos completados
- Operación general del actuador (amperios x segundos en uso)
- Número total de sobrecargas
- Días desde el último servicio/Días entre los servicios

Unidad de mano

Subida/bajada del brazo de grúa

El símbolo representa la dirección de desplazamiento.

El movimiento se detendrá al soltar el botón.

Si el brazo de grúa se encuentra un obstáculo mientras desciende, la grúa detendrá el movimiento inmediatamente. Para continuar, tendrá que subir ligeramente el brazo de grúa utilizando la unidad de mano antes de bajarlo más.

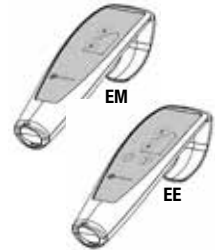

Ajuste de espaciamiento eléctrico (EE)

Las marcas de los botones de la unidad de mano representan su función. El movimiento se detendrá al soltar los botones.

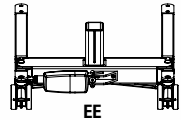
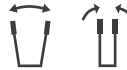

Ajuste de espaciamiento manual (EM)

Pise los pedales correspondientes de la parte trasera de la grúa para ensanchar/estrechar la base.

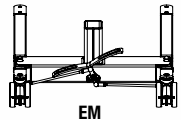

Cambio de la batería

Eva450/Eva600

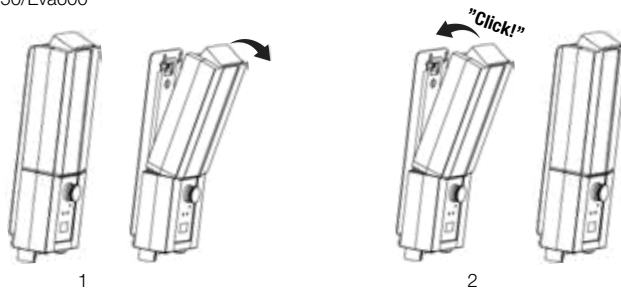

STOP

Parada de emergencia

Para activar la parada de emergencia

Pulse el botón de parada de emergencia de color rojo, situado en el módulo de control.

Restablecimiento

Gire el botón en la dirección de las flechas hasta que el botón se retraiga.

Al objeto de evitar la descarga de la batería recomendamos mantener pulsado el botón de parada de emergencia cuando no se utilice la grúa.

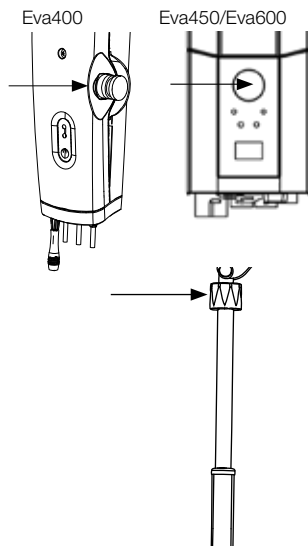

Bajada de emergencia

Bajada de emergencia manual

Para una bajada de emergencia manual, gire a la derecha la perilla de plástico del actuador.

Bajada de emergencia eléctrica

Para una bajada de emergencia eléctrica, emplee el botón de bajada del módulo de control. Utilice un objeto en punta como un bolígrafo.

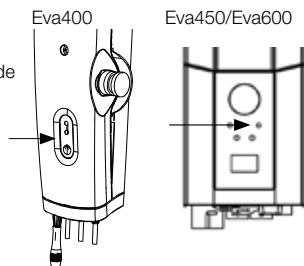

Frenos

Bloqueo de las ruedas

Bloquee las dos ruedas traseras pisando los pedales de freno de estas.

Las ruedas no deben bloquearse durante la elevación para permitir el alineamiento de la grúa con el centro de gravedad del usuario.

La única ocasión en que deben bloquearse las ruedas es en el alzamiento del suelo. Por lo demás, ello implicaría el riesgo de que la grúa rodara y chocara con la cabeza del usuario.



El bloqueo de las ruedas durante la elevación aumenta el riesgo de vuelco de la grúa.

Desbloqueo de las ruedas

Para soltar los frenos de rueda, levante los pedales de freno con los pies.

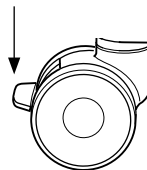

Localización de averías

Si no se puede activar la elevación o el espaciamiento, compruebe lo siguiente:

- Que el botón de parada de emergencia no esté pulsado.
- Que todos los cables estén conectados de forma correcta y segura. Saque el contacto y vuélvalo a enchufar bien.
- Que no se estén cargando las baterías.
- Que la batería esté cargada.

Si la grúa no opera correctamente, contacte con su distribuidor.

Si la grúa emite ruidos anómalos:

- Trate de determinar el origen del ruido. Detenga la grúa y contacte con su distribuidor.

Accesorios

Eslingas de elevación

La línea SystemRoMedic™ de Handicare abarca una amplia gama de cómodas y prácticas eslingas de alta calidad que se adaptan a todo tipo de operaciones de elevación y a usuarios con distintas necesidades. Las eslingas están disponibles en varios materiales diferentes y en un tamaño que va del XXS al XXL. Hay también modelos especiales de eslingas de tamaño XXXL y XXXXL para usuarios extremadamente voluminosos o pesados. Todos los modelos son seguros y de uso muy sencillo.



Perchas

SlingBar es una percha de aluminio de dos puntos de anclaje disponible en cuatro variantes de distinto ancho. Todas las variantes de SlingBar cuentan con cierres de seguridad que impiden que se resbalen las correas de la percha y han sido concebidas para usuarios con un peso máximo de 300 kg.

Para disponer de más espacio en la eslinga durante el uso de la percha de dos puntos de anclaje SlingBar pueden utilizarse como accesorio las barras laterales SlingBarSpreader M. SlingBarSpreader M amplía la eslinga, brindando una posición más reclinada.



SlingBar XS, nº artículo: 70200071

SlingBar S, nº artículo: 70200001

SlingBar M, nº artículo: 70200002

SlingBar L, nº artículo: 70200003

SlingBarSpreader M, nº artículo: 70200042

StretcherBar (barra de camilla), nº artículo: 70200006, y StretcherSling (eslinga de camilla), nº artículo: 46502007, para alzamiento en posición tendida.

La percha RFL X4, con nº artículo 70200017, es una percha de cuatro puntos de anclaje diseñada para ofrecer más espacio en la eslinga, entre otros, a usuarios obesos y/o hipersensibles al dolor.

SwiftHook (gancho rápido) para percha, nº artículo: 70200008



Mando

Mando HB33-6, nº artículo 70200089, con indicadores de servicio, estado de batería y sobrecarga.

Básculas

La Charder MHS2500 se utiliza junto con una grúa estacionaria o móvil para el pesaje de los usuarios.

Nº artículo: 70100002, Carga operacional segura: 300 kg

Nº artículo: 70200003, Carga operacional segura: 400 kg



Dispositivos de asistencia para posicionamiento

La gama SystemRoMedic™ de Handicare incluye una amplia selección de prácticos y cómodos dispositivos de asistencia de alta calidad para posicionamiento, que pueden adaptarse a distintos tipos de alzamiento y a usuarios con necesidades diversas.

Mantenimiento

La grúa debe someterse a un minucioso examen como mínimo una vez al año. La inspección la debe llevar a cabo personal autorizado conforme a lo indicado por el manual de servicio de Handicare.

Las reparaciones y mantenimiento deben realizarlos exclusivamente personal autorizado con ayuda de piezas de repuesto originales.



Las baterías gastadas deben depositarse en la estación de reciclaje más cercana para su reutilización. También pueden ser remitidas a Handicare o a un distribuidor de esta para su reciclado.

Limpieza/desinfección

En caso necesario, limpie con agua caliente o una solución jabonosa y compruebe que las ruedas no presenten suciedad ni pelos. No utilice productos limpiadores que contengan fenol o cloro, ya que pueden dañar el aluminio y los materiales plásticos. En caso de precisar de desinfección, use etanol de 70%, isopropanol de 45% o similar.

Almacenamiento y transporte



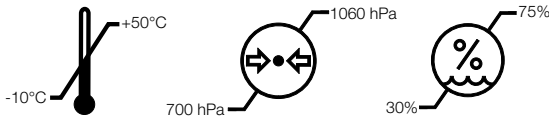





Si no va a utilizar la grúa durante un período prolongado (por ejemplo, en su transporte), le recomendamos que pulse el botón de parada de emergencia. El dispositivo de elevación se debe transportar y guardar a una temperatura de entre -10 y +50°C y con un nivel normal de humedad (30–75%). La presión del aire debe situarse entre 700 y 1060 hPa. Deje que el dispositivo de elevación alcance la temperatura ambiente antes de utilizarlo o de cargar las baterías.



Contratos de servicio

Handicare ofrece la posibilidad de suscribir un contrato de servicio para el mantenimiento y control periódico de su grúa móvil. Consulte con su representante local de Handicare.

Simboli

	Eva400	Eva450/ Eva 600
	Lea el manual	
	No debe desecharse con la basura doméstica	
	Este producto cumple con los requisitos de la Directiva 93/42/CEE relativa a productos sanitarios.	
	Tipo B, según el grado de protección contra descargas eléctricas.	
	Este dispositivo ha sido concebido para uso en espacios interiores.	
	Clase II , doble aislamiento	
	Cumple con la norma ISO 10535: 2006 ANSI / AAMI ES 60601-1 : 2005 e ISO 10535: 2006 con CSA- C22.2 No. 60601-1: 08	
	Este producto ha sido probado y aprobado con respecto a la seguridad en el lugar de trabajo de conformidad con los requisitos establecidos en los Estados Unidos Occupational Safety & Health Administration. " Estados Unidos" se para el cumplimiento de las exigencias de amerikanka autoridades, "C" para el cumplimiento de los requisitos de Canadá.	
	Lea siempre el manual de usuario	

EMC

Este equipo/sistema ha sido concebido para su uso exclusivo por parte de profesionales sanitarios. Este equipo/sistema puede provocar interferencias de radio o afectar el funcionamiento de equipos cercanos. Puede requerirse la adopción de medidas de mitigación, como la reorientación o reubicación del equipo/sistema o la protección del emplazamiento.

Información técnica

	Eva400	Eva450	Eva600
Velocidad de elevación	34 mm/s sin carga.		
Baterías	Dos baterías de gel de acumulador de plomo selladas y reguladas por válvula, 12 V, 2,9 Ah.		
Cargador	Externo: Linak CH01 (9000368) voltaje: 100-240VAC (50/60 Hz). Máx 400mA	Interno: Cable incluido: 400 mA máx.	
Motor (mástil)	24 V CC, 10 A. IP X4. Tiempo de operación: 10% de tiempo operacional continuado máximo en 2 minutos, máx. 5 ciclos por minuto. Empuje: 6000 N.	24 V CC, 10 A. IP X4. Tiempo de operación: 10% de tiempo operacional continuado máximo en 2 minutos, máx. 5,5 ciclos por minuto. Empuje: 10.000N.	
Motor (base)	24 V CC, 3 A. IP X4. Tiempo de operación: 10% de tiempo operacional continuado máximo en 2 minutos, máx. 5 ciclos por minuto. Empuje: 3.000 N.	24 V CC, 3 A. IP X4. Tiempo de operación: 10% de tiempo operacional continuado máximo en 2 minutos, máx. 5,5 ciclos por minuto. Empuje: 3.000 N.	
Nivel acústico	Con carga: subida: 43 dB(A) bajada: 44 dB(A).	Con carga: subida: 74,7 dB(A); bajada: 52,6 dB(A).	
Material	Aluminio.		
Bajada de emergencia	Manual y eléctrica.		
Ruedas	Delanteras de 100 mm, traseras de 100 mm.		
Peso	34 kg		39 kg
Clase de protección	IP X4		
Vida útil estimada	10 años.		
Fuerza de operación, botones del panel de mandos	4 N		
Diámetro de giro	1340 mm		
Carga máxima	180 kg	205 kg	270 kg

Clase de producto sanitario I. Este producto cumple con los requisitos de la Directiva 93/42/CEE relativa a productos sanitarios.

Dimensions Eva400/450

All dimensions are in mm/inch
Tolerance +/- 5 mm/ 0.2"

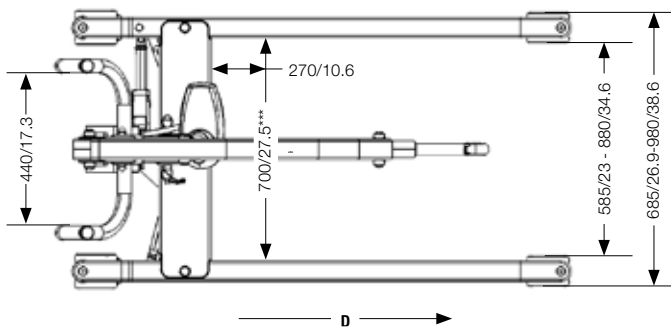
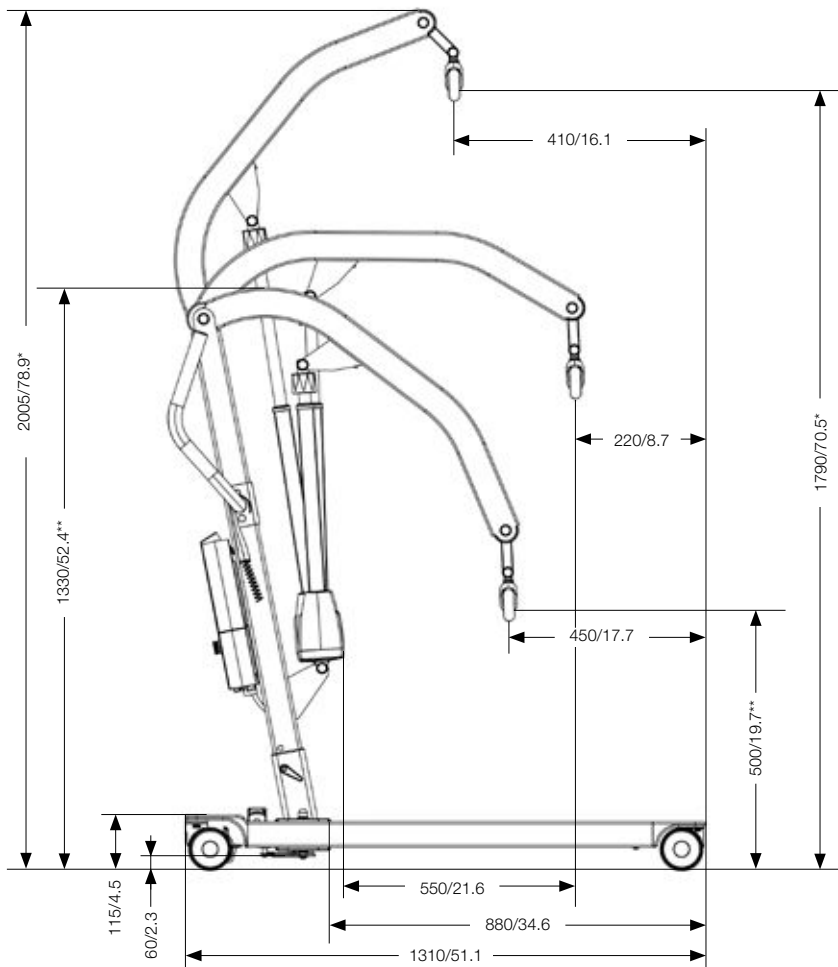

D is movement in forward direction
* can be 50 or 100 mm lower depending on the placement of the mast in the base socket
** can be 50 or 100 mm higher depending on the placement of the mast in the base socket
*** is reference measure 700 mm with max legspreading

Dimensions Eva600

All dimensions are in mm/inch
Tolerance +/- 5 mm/ 0.2"

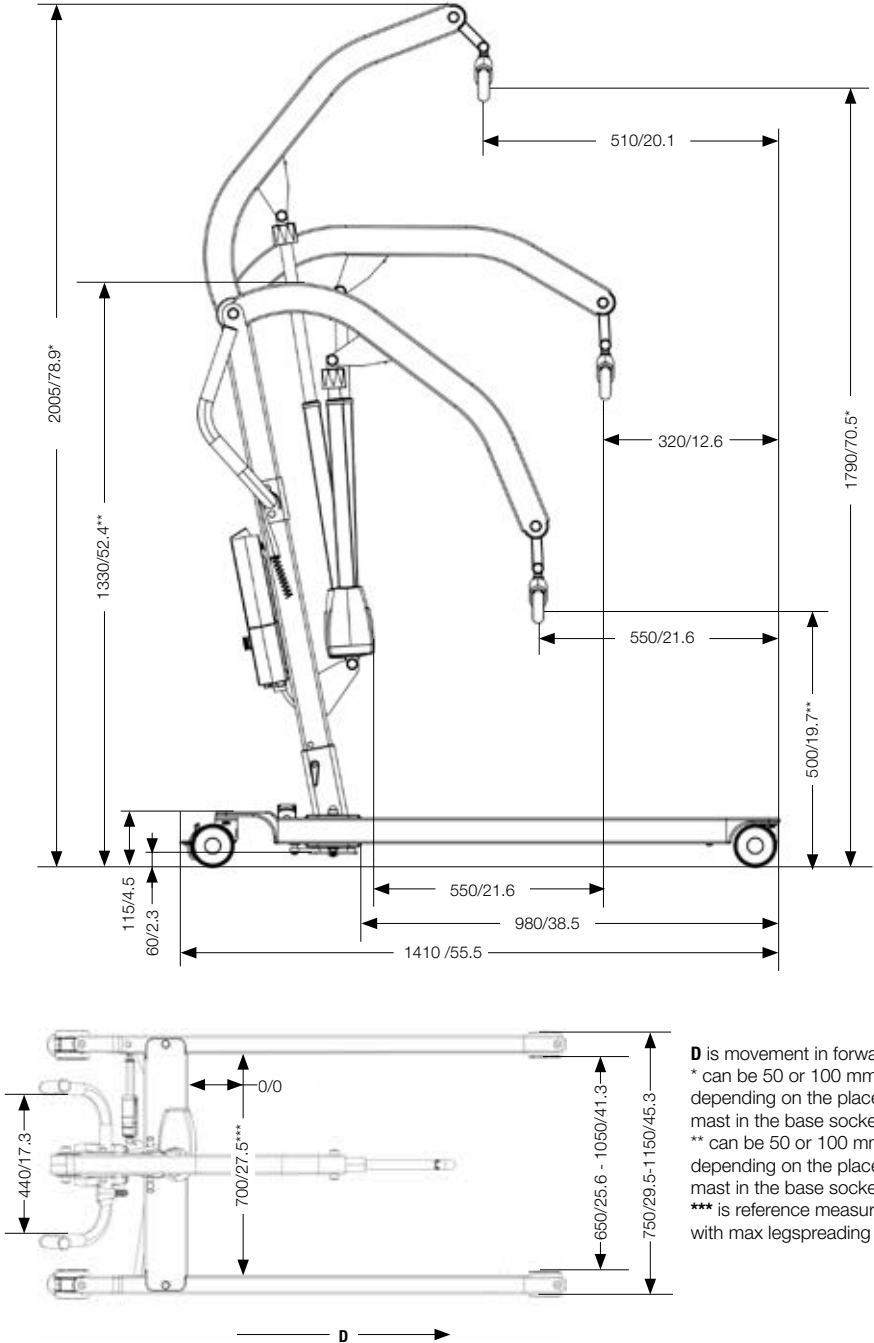

Dimensions Eva450 Low legs

All dimensions are in mm/inch
Tolerance +/- 5 mm/ 0.2"

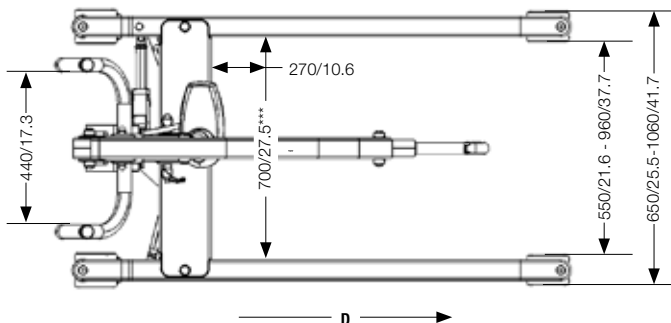
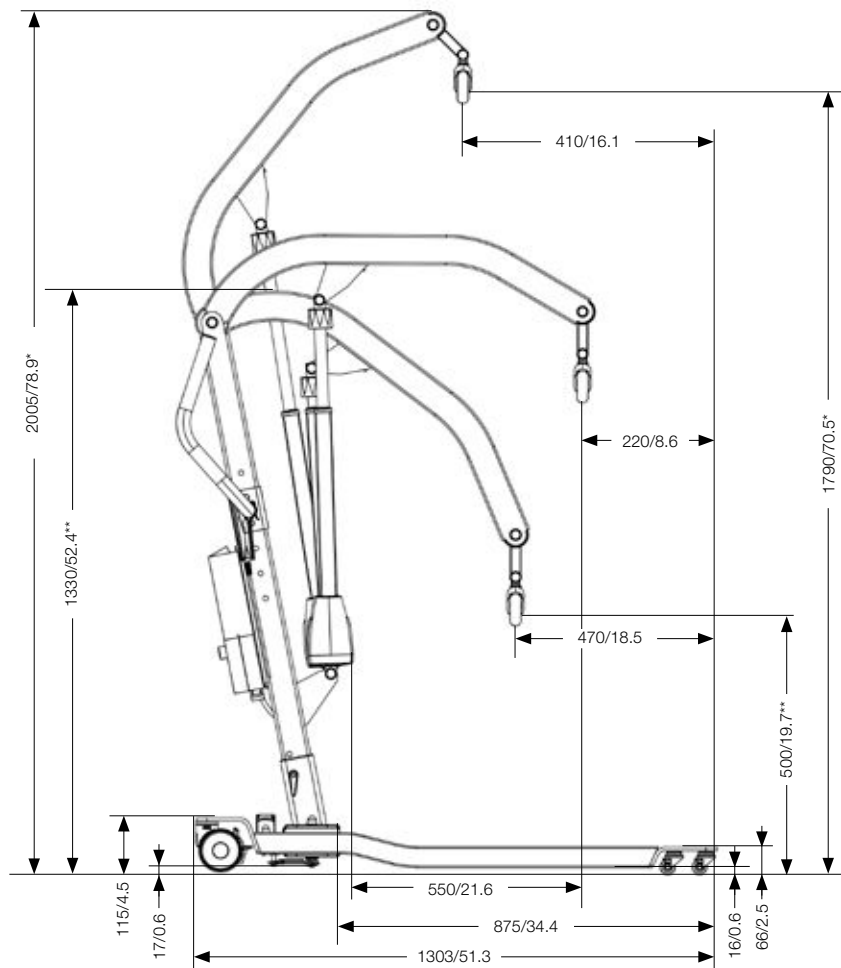

D is movement in forward direction
 * can be 50 or 100 mm lower depending on the placement of the mast in the base socket
 ** can be 50 or 100 mm higher depending on the placement of the mast in the base socket
 *** is reference measure 700 mm with max legspreading

Dimensions Eva600 Low legs

All dimensions are in mm/inch
Tolerance +/- 5 mm/ 0.2"

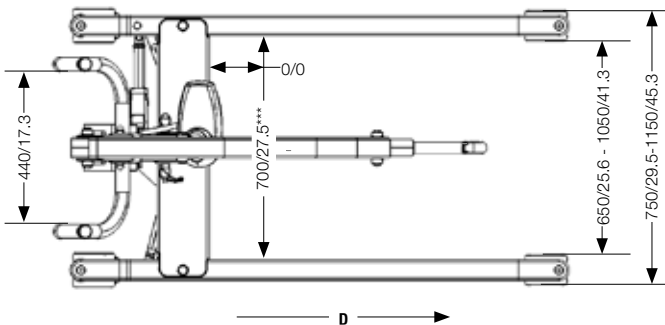
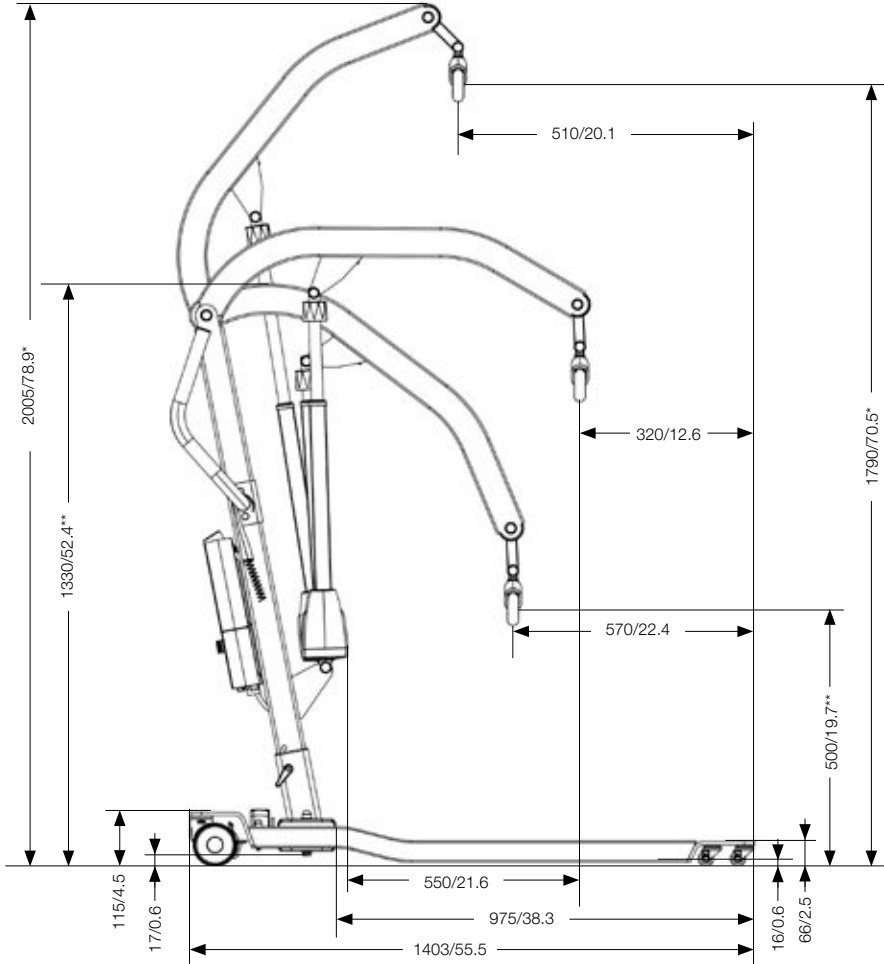

D is movement in forward direction
* can be 50 or 100 mm lower depending on the placement of the mast in the base socket
** can be 50 or 100 mm higher depending on the placement of the mast in the base socket
*** is reference measure 700 mm with max legspreading

Serial number



SystemRoMedic™

Simple solutions for great results

SystemRoMedic™ is the name of Handicare's unique easy transfer concept, the market's widest and most comprehensive range of clever, easy-to-use and safe transfer and lifting aids designed to make life easier, both for the user and for the caregiver. SystemRoMedic™ is a complete solution that provides for the majority of patient transfer or manual handling requirements. From the simplest to the most complex scenarios, from the lightest to the heaviest. The concept encompasses assistive devices for four different categories of transfers:

- Transfer, assistive devices for manual transfers of users between two locations.
- Positioning, assistive devices for manual repositioning of users within the same location.
- Support, assistive devices for mobility support e.g., during sit-to-stand or gait training.
- Lifting, assistive devices for manual and mechanical lifting of users.

Improved work environment, improved quality of care and cost savings

The philosophy behind SystemRoMedic™ is focused on the prevention and reduction of occupational injuries while allowing users to experience a greater sense of independence and dignity. Through a unique combination of training and a complete range of efficient transfer aids, SystemRoMedic™ offers improvement of both work environment and quality of care and, at the same time, achieves significant cost savings.

Always make sure that you have the correct version of the manual

The most recent version of all manuals are available for downloading from our website; www.handicare.com.

For questions about the product and its use

Please contact your local Handicare and SystemRoMedic™ representative. A complete list of all our partners with their contact details can be found on our website; www.handicare.com.

Handicare offers solutions and support to increase the independence of disabled or elderly people as well as to improve the convenience of those who are caring for them.

The Handicare Group is one of the leading healthcare companies in Europe with its own manufacturing organizations and sales companies in Norway, Sweden, Denmark, Germany, the Netherlands, Great Britain, France, China, Canada and the USA. Handicare's products are also distributed by partners in more than 40 countries worldwide. Our wide range of high-quality products includes a complete easy transfer system and other patient handling aids, stairlifts, car adaptations and bathing and toileting products.



Handicare AB
Torshamnsgatan 35
SE-164 40 Kista, SWEDEN
Tel: +46 (0)8-557 62 200
Fax: +46 (0)8-557 62 299
E-mail: info@handicare.se
www.handicare.com